



LISTA DE PRECIOS 2020

Industrial

Comercial

Residencial

Cuando haya cambios de precios, siempre trataremos de avisarle al menos dos semanas de anticipación, aunque estos precios deben considerarse sujetos a cambio sin previo aviso.

CONTENIDO

07

DIRECTORIO DE VENTAS

08

CONDICIONES GENERALES

09

LÍNEA TRUWATER

TRUWATER®

- 09 Sistemas de Filtración
 - Sistema de Ósmosis Inversa
 - Sistema de Ultrafiltración
 - Sistema de Rayos Ultravioleta
 - Sistema Purificador Countertop
 - Sistemas de Filtración Duplex
- Suavizador Residencial
- 10 Portafiltros
 - Porta-Cartucho Alcalino
 - Refacciones para Sistemas
- 11 Filtros-Cartucho
- 12 Sistemas de Bombeo e Hidroneumáticos
 - Tanques Hidroneumáticos
 - Bombas Shurflo
- 14 Sistema de Ósmosis Inversa Comercial (Fibra de Vidrio)
- 15 Sistema de Ósmosis Inversa Comercial (Acero Inoxidable)
- 16 Partes y Accesorios
- 17 Línea de Filtro-Cartucho de Alto Flujo
- 18 Línea de Tanques de Fibra de Vidrio
- 19 Línea de Tanques Producto Químico

20

LÍNEA HT

HT®

- 21 Equipos de UV
- 22 Refacciones

23

ATOMIC

ATOMIC

- 22 Equipos de UV
- Refacciones

25

LÍNEA JOHN GUEST

JG John Guest®

- 26 Conectores
- 28 Válvulas, Mangueras y Accesorios

CONTENIDO

29

PENTAIR



30	Portafiltros
32	Cartuchos Sedimentadores
35	Filtros de Carbón Activado
36	Filtros de Aplicaciones Especiales
37	Accesorios PENTEK Ósmosis Inversa PRF-RO (Merlin)
38	Pulidores de Acero Inox. Pentair Filtro Bolsa
39	Válvulas Manuales FLECK
40	Válvulas FLECK con Timer para Filtro
41	Válvulas FLECK para Suavizador por Tiempo Válvulas FLECK para Suavizador con Medidor
42	Válvulas FLECK para Sistemas Twin Fleck
43	Línea de Tanques Fibra de Vidrio
44	Suavizador en Gabinete
45	Colectores y Adaptadores
46	Portamembranas CODELINE

47

LÍNEA WATTS



48	Sistemas UV
49	Big Bubba

50

LÍNEA CLACK



51	Válvulas Digitales Clack
52	Válvulas Digitales Clack para Filtro
53	Válvulas Digitales Clack para Suavizador
54	Válvulas Digitales Clack para Suavizador Gemelo Alterno
55	Válvulas Clack WS2H Y WS3 para Suavizador Duplex, Triplex y Cuadruplex
57	Partes y Accesorios de Válvulas
60	Tanques para Salmuera y Productos Químicos

61

LÍNEA SIATA



62	Válvulas y Controladores
63	Sistemas Sencillos

CONTENIDO

64

LÍNEA HYDRANAUTICS



65 Membranas

SEPAREL

Membranas para Remoción de CO2

68

LINEA SHELCO



69 Pulidores de Acero Inox.
Filtros Bolsa

70

SISTEMAS COMPLETOS VÁLVULAS CLACK MVI

71 Filtros Turbidex
Filtros de Carbón Activado
72 Suavizador Sencillo por Tiempo STD
Suavizador con Medidor STD

73

SISTEMAS COMPLETOS VÁLVULAS CLACK

73 Filtros Turbidex
74 Filtros de Carbón Activado
75 Suavizadores Sencillo por Tiempo STD
Suavizadores con Medidor STD
77 Suavizadores Gemelo Alterno STD

78

SUAVIZADORES SUPER SOFTENER

Suavizadores Gemelos Alternos STD 66
79 Suavizador Duplex, Triplex y Cuadriplex 67
81 Suavizador Super Softener Sencillo por Tiempo 69
82 Suavizador Super Softener Sencillo con Medidor de Flujo 70
83 Suavizador Super Softener
84 Gemelo Alterno
85 Suavizador Super Softener Duplex, Triplex y Cuadriplex con Válvula WS2H 73
86 Suavizador Super Softener Duplex, Triplex y Cuadriplex con Válvula WS3

CONTENIDO

87

SISTEMAS COMPLETOS VÁLVULAS FLECK

- 88 Filtros Turbidex
- 89 Filtros de Carbón Activado
- 90 Suavizadores Sencillo por Tiempo STD
- 91 Suavizadores con Medidor STD
- 92 Suavizadores Gemelo Alterno STD
- 93 Tanques Fibra de Vidrio Flex-Lite



95

LÍNEA JACOBI



- 96 Carbón Activado Granulado
- 97 Carbón Activado Granulado Bituminoso
- 99 Resina Resinex

101

MEDIAS FILTRANTES



- 102 Medidas Filtrantes
- Resinas Purolite
- Sal Tru-Soft

103

LÍNEA WALCHEM IWAKI



- 104 Bombas
- 107 Accesorios

108

LÍNEA AWC



- 109 Anti-incrustantes
- Limpiadores en Polvo
- Accesorios

110

LÍNEA ATLANTIC ULTRAVIOLET



111

MIGHTY PURE



Equipos de UV, Partes y Accesorios

CONTENIDO

112

SANITRON



Equipos de UV, Partes y Accesorios

113

MEGATRON



113 Equipos uv
114 Partes y Accesorios

115

LINEA CLEAR WATER TECH



116 Sistemas UV, Microzone, Mini
117 Series Wall Mounted y Sistemas de Uso Industrial
118 Línea para Albercas
119 Venturi Kynar, Columnas y Accesorios
120 Partes y Accesorios

122

VONTRON



123 Equipos de UV, Partes y Accesorios

124

LÍNEA ROPV



125 Equipos de UV, Partes y Accesorios

126

LÍNEA LG



127 Membrana para Ósmosis inversa LG Chem

128

LÍNEA PASS



129 Conexiones para Tuberías

DIRECTORIO / OFICINAS MONTERREY

TELÉFONOS OFICINAS : (81) 8344 5050 / (81) 8344 5055 / (81) 8344 4442.

EXTENSIÓN	NOMBRE	ÁREA	CORREO ELECTRÓNICO
119	Jenyfer Quiroz	Ventas Mayoreo	jenyquiroz@tratamientosdeagua.com
133	Daniel González	Ventas Mayoreo	danielg@tratamientosdeagua.com
141	Ana Luisa Chavarria	Ventas Mayoreo	achavarria@tratamientosdeagua.com
119	Delia Guevara	Ventas Mostrador	dguevara@tratamientosdeagua.com
147	Eunice Arriaga	Ventas Mayoreo	euni@tratamientosdeagua.com
112	Isabel Ramirez	Soporte Técnico	iramirez@tratamientosdeagua.com
127	Itzel Luna	Compras	iluna@tratamientosdeagua.com
103	Daniel Carmona	Compras	dcarmona@tratamientosdeagua.com
109	Laura Cecilia Cruz	Ingeniería y Proyectos	lcruz@tratamientosdeagua.com
106	Ramón Ameca	Ingeniería y Proyectos	r.ameca@tratamientosdeagua.com
146	Luis Rodriguez	Ingeniería y Proyectos	luisr@tratamientosdeagua.com
140	Miguel Sandoval	Ingeniería y Proyectos	msandoval@tratamientosdeagua.com
150	Jonathan Hernández	Ingeniería y Proyectos	jhernandez@tratamientosdeagua.com
129	Karina García	Ingeniería y Proyectos	karinag@tratamientosdeagua.com
110	Janeth González	Ingeniería y Proyectos	janethg@tratamientosdeagua.com
128	Laura Ramirez	Línea Laboratorio	lauramirez@tratamientosdeagua.com
154	Diana Nuñez	Línea Laboratorio	dianan@tratamientosdeagua.com
125	Jorge Solis	Línea Walchem	jsolis@tratamientosdeagua.com
155	Aldo Mata	Línea Walchem	aldom@tratamientosdeagua.com
114	Patricia Alvarez	Crédito y Cobranza	palvarez@tratamientosdeagua.com
124	Armando Estévez	Diseño y Mercadotecnia	nando@tratamientosdeagua.com

OFICINAS CDM X

TELÉFONOS OFICINAS : (55) 6840 3128 / (55) 6840 3217 / (55) 7312 4440

EXTENSIÓN	EXTENSIÓN	ÁREA	CORREO ELECTRÓNICO
215	Luis Benitez	Gerente de Ventas	lbenitez@tratamientosdeagua.com
210	Selene González	Ventas Mayoreo	sgonzalez@tratamientosdeagua.com
219	Angelica Vazquez	Ventas Hach	avazquez@tratamientosdeagua.com
211	Leonardo Juarez	Ventas Mayoreo	ljuarez@tratamientosdeagua.com
212	Emanuel Martinez	Gerente Línea Walchem	emartinez@tratamientosdeagua.com
213	Leonardo Lopez	Línea Walchem	llopez@tratamientosdeagua.com
214	Leslye Morales	Auxiliar Ventas Walchem	lmorales@tratamientosdeagua.com

OFICINAS CANCÚN

TELÉFONOS OFICINAS : (998) 802 1600 / (998) 364 2820 / (998) 364 2821

EXTENSIÓN	EXTENSIÓN	ÁREA	CORREO ELECTRÓNICO
307	Ricardo Peyrot	Gerente de Ventas	ricardop@tratamientosdeagua.com
305	Agustina Flores	Ventas Mayoreo	auxcancun@tratamientosdeagua.com
306	Abigail Trujillo	Hach	atrujillo@tratamientosdeagua.com
308	Doyma Hernández	Administración	admoncancun@tratamientosdeagua.com

CONDICIONES GENERALES



PRECIOS

Los precios de nuestras operaciones comerciales son los vigentes y publicados en nuestra lista de precios. Estos precios son en dólares americanos y cuyo tipo de cambio será el que entre en vigor el día de pago de la factura.

Los descuentos les serán informados por nuestro Departamento de Ventas. Cuando haya cambio de precios, siempre trataremos de avisarle con al menos dos semanas de anticipación, aunque estos precios deben considerarse sujetos a cambio sin previo aviso.



PEDIDOS

Todos los pedidos deberán de ser a través de una orden de compra. En ellos deberán especificarse claramente los siguientes datos:

- Nombre o razón social.
- Dirección fiscal completa.
- Registro fiscal completa.
- Dirección de envío.
- Nombre y firma del ordenante.
- Cantidad, número de parte y descripción de productos.
- Precio unitario e importe de cada partida.
- Condiciones de pago pactadas.
- Indicaciones especiales (en caso de haberlas).
- Vía o línea de envío de su preferencia.



PAGOS

Todos los pagos deberán ser de riguroso contado, a menos que el Distribuidor cuente con una línea de crédito establecida, para lo cual deberá calificar de acuerdo a los requerimientos de nuestro Departamento de Crédito. El Distribuidor podrá utilizar cheques de su Compañía, transferencias o depósitos a cualquiera de nuestras cuentas.

En los casos en los que haya enviado una orden de compra y su límite de crédito haya sido excedido, dicha orden de compra será detenida y será necesario que el Distribuidor/Cliente se ponga en contacto con nuestro Departamento de Crédito y Cobranza.



ENVIOS

Nuestros precios son: L. A. B. MONTERREY, N. L., MÉXICO.



EMBARQUES

WATER TECHNOLOGIES DE MÉXICO, S. A. DE C. V., se compromete a embarcar el mismo día, los productos solicitados en su orden de compra colocados antes de las dos de la tarde.



GARANTÍA

Un año en equipos nuevos, sobre los defectos de fabricación solamente. En accesorios y partes de reparación, tres meses. Las garantías solo pueden ser otorgadas por nuestro Departamento Técnico, siempre y cuando el Distribuidor cumpla con los requisitos solicitados por este.



GARANTÍA

WATER TECHNOLOGIES DE MÉXICO, S. A. DE C. V., no acepta ninguna devolución que no sea autorizada y por escrito. El envío, en caso de autorizarse, deberá hacerse con flete pagado y entrega a domicilio. En caso de una devolución por aparente falla, el producto deberá ser enviado en su empaque original a nuestro Departamento Técnico, por la línea que elija y con entrega a domicilio. Si la garantía procede a juicio de este Departamento, se procederá a reparar, sustituir o aplicar una nota de crédito. Cualquier devolución autorizada, solo podrá ser cuando el producto haya sido adquirido durante los 30 días naturales inmediatamente anteriores a la solicitud de devolución.

TRUWATER®

LINEA TRUWATER® / SISTEMAS PORTAFILTROS Y CARTUCHOS.

SISTEMAS DE FILTRACIÓN

Número de Parte	Descripción	Precio USD
TW-SOI	Sistema de Ósmosis Inversa	\$ 298.00
TW-UF	Sistema de Ultrafiltración	\$ 141.00
TW-1	Sistema Purificador de Rayos Ultravioleta	\$ 217.95
TW-SDPL	Sistema Doble Paso Coloidal	\$ 139.50
TW-SCT	Counter Top color Gris	\$ 60.60

SUAVIZADOR RESIDENCIAL TRUWATER

Número de Parte	Descripción	Precio USD
TW-SVRL	Suavizador residencial Truwater 1/2" ft3	\$ 620.00

PORTAFILTROS

Número de Parte	Descripción	Precio USD
TW-01	Housing estándar Azul Bracket Integrado 10" - 1/2" Npt	\$ 29.45
TW-02	Housing estándar Claro Bracket Integrado 10" - 1/2" Npt	\$ 36.07
TW-HS1038B	Housing estándar Azul 10" - 3/8" Npt	\$ 13.00
TW-HS1038G	Housing estándar Gris # 10 - 3/8" NPT	\$ 13.00
TW-HS1038C	Housing estándar Claro # 10 - 3/8" NPT	\$ 16.00
TW-HS1012B	Housing estándar Azul # 10 - 1/2" NPT	\$ 14.00
TW-HS1012C	Housing estándar Claro # 10 - 1/2" NPT	\$ 16.00
TW-HF1010G	Housing Hiflow Gris # 10" 1" NPT	\$ 42.00
TW-HF1010C	Housing Hiflow Claro # 10" 1" NPT	\$ 85.00
TW-HF1210G	Housing Hiflow Gris # 12" 1" NPT	\$ 42.00
TW-HF2010G	Housing Hiflow Gris # 20" 1" NPT	\$ 50.00
TW-HF2015G	Housing Hiflow Gris # 20" 1-1/2" NPT	\$ 56.00

ÓSMOSIS INVERSA



ULTRAFILTRACIÓN



COUNTER TOP



HOUSING ESTÁNDAR AZUL



HOUSING HIFLOW 10"



HOUSING HIFLOW 12"



RAYOS ULTRAVIOLETA



DOBLE PASO COLOIDAL



SUAVIZADOR



HOUSING ESTÁNDAR GRIS



HOUSING HIFLOW 20"



Las imágenes contenidas en este documento son solo de carácter ilustrativo.

LINEA TRUWATER® / SISTEMAS PORTAFILTROS Y CARTUCHOS.

PORTA-CARTUCHO ALCALINO Y REPUESTO

Número de Parte	Descripción	Precio USD
TW-ALK	Porta-cartucho Alcalino conexión rápida 1/4	\$ 138.20
TW-AKP1	Cartucho de repuesto alcalino	\$ 104.00

BOMBA RESIDENCIAL

Número de Parte	Descripción	Precio USD
TW-B50G	Bomba presurizadora para sistema de ósmosis inversa	\$ 137.40

REFACCIONES PARA SISTEMAS

Número de Parte	Descripción	Precio USD
TW-CG1/4	Cuello de ganso 1/4"	\$ 20.30
TW-OIP1	Cartucho Sedimentador	\$ 10.56
TW-OIP2	Cartucho Carbón Activado Granulado	\$ 16.40
TW-OIP3	Cartucho Membrana 50 GPD	\$ 57.10
TW-OIP4	Cartucho Carbón Activado	\$ 13.64
TW-UF3	Cartucho Ultrafiltración	\$ 28.24
TW-CINLN	Filtro Inline para refrigerador de carbón activado 1/4" tubing	\$ 39.30
TW-GPH212	Repuesto lámpara uv	\$ 22.00
TW-M75G	Membrana para ósmosis inversa residencial 75 gpd	\$ 29.56
TW-LLHS	Llave de plástico para Housing estándar Truwater	\$ 4.00
TW-LLHF	Llave de plástico para Housing High Flow Truwater	\$ 4.00

PORTA- CARTUCHO ALCALINO



CARTUCHO REPUESTO ALCALINO



BOMBA DE ALTA PRESIÓN



CUELLO DE GANSO



FILTRO PARA REFRIGERADOR



MEMBRANA OI



CARTUCHO OIP1



CARTUCHO OIP2



CARTUCHO OIP3



CARTUCHO OIP4



CARTUCHO UFP4



Las imágenes contenidas en este documento son solo de carácter ilustrativo.

LINEA TRUWATER® / SISTEMAS PORTAFILTROS Y CARTUCHOS.

FILTROS-CARTUCHO

Número de Parte	Descripción	Precio USD
TW-GAC	Carbón Activado Granulado 2.5"X10"	\$ 5.20
TW-GAC10BB	Carbón Activado Granulado 4.5"X10"	\$ 13.40
TW-GAC12BB	Carbón Activado Granulado 4.5"X12"	\$ 16.80
TW-CB5	Carbón Block 2.5"x10" 5 micras	\$ 3.72
TW-CB	Carbón Block 2.5"X10" 10 micras	\$ 3.72
TW-CBSI	Carbón Block Coloidal 2.5"X10" 5 micras	\$ 11.76
TW01-10	Cartucho Sedimentador Polipropileno 2 5/8"X10" 1 micra	\$ 1.70
TW05-10	Cartucho Sedimentador Polipropileno 2 5/8"X10" 5 micras	\$ 1.70
TW01-20	Cartucho Sedimentador Polipropileno 2.5"X20" 1 micra	\$ 2.96
TW05-20	Cartucho Sedimentador Polipropileno 2.5"X20" 5 micras	\$ 2.96
TW01-30	Cartucho Sedimentador Polipropileno 2.5"X30" 1 micra	\$ 4.44
TW05-30	Cartucho Sedimentador Polipropileno 2.5"X30" 5 micras	\$ 4.44
TW01-40	Cartucho Sedimentador Polipropileno 2.5"X40" 1 micra	\$ 5.88
TW05-40	Cartucho Sedimentador Polipropileno 2.5"X40" 5 micras	\$ 5.88
TW05-10BB	Cartucho Sedimentador Polipropileno BB - Hiflow® 4.5"X10" 5 micras	\$ 6.90
TW20-10BB	Cartucho Sedimentador Polipropileno BB - Hiflow® 4.5"X10" 20 micras	\$ 6.90
TW05-12BB	Cartucho Sedimentador Polipropileno BB - Hiflow® 4.5"X12" 5 micras	\$ 8.60
TW12-20BB	Cartucho Sedimentador Polipropileno BB - Hiflow® 4.5"X12" 20 micras	\$ 8.60
TW05-20BB	Cartucho Sedimentador Polipropileno BB - Hiflow® 4.5"X20" 5 micras	\$ 13.34
TW20-20BB	Cartucho Sedimentador Polipropileno BB - Hiflow® 4.5"X20" 20 micras	\$ 13.34
TW-CSPL5	Cartucho sedimentador Plisado 2.5"X10" 5 micras	\$ 3.30
TW-CSPLBB5	Cartucho sedimentador Plisado BB - Hiflow® 4.5"X10" 5 micras	\$ 9.40
TW-CSPLBB20	Cartucho sedimentador Plisado BB - Hiflow® 4.5"X10" 20 micras	\$ 9.40
TW-CSPLBB1220	Cartucho sedimentador Plisado BB - Hiflow® 4.5"X12" 20 micras	\$ 14.76



Las imágenes contenidas en este documento son solo de carácter ilustrativo.

LINEA TRUWATER® / TANQUES Y BOMBAS

TANQUES HIDRONEUMÁTICOS TRUWATER®

Los tanques hidroneumáticos TRUWATER® son ideales para aplicaciones de riego, sistemas de refuerzo, bombas de chorro de poca profundidad y configuraciones de bombas centrífugas, aprobados por la FDA.

Número de Parte	Descripción	Precio USD
TW20S	Tanque hidroneumático 24 litros.	\$ 60.00
TW25S	Tanque hidroneumático 36 litros.	\$ 78.00
TW60S	Tanque hidroneumático 53 litros.	\$ 130.00
TW80S	Tanque hidroneumático 80 litros.	\$ 154.00
TW100S	Tanque hidroneumático 100 litros.	\$ 180.00



BOMBA SHURFLO

Número de Parte	Descripción	Precio USD
8075-142-313	Bomba Shurflo Serie Gold 24 Vac 3/8" NPT	\$ 208.00
60-044-00	Transformador 24 Vac	\$ 28.70
94-090-01	Switch de presión 1/4 QC	\$ 26.50
2088-592-054	Bomba Shurflo Serie Gold 3.3 GPM 115 Vac	\$ 159.00



Las imágenes contenidas en este documento son solo de carácter ilustrativo.

LINEA TRUWATER® / SISTEMAS DE ÓSMOSIS INVERSA (FIBRA DE VIDRIO).

EQUIPOS DE ÓSMOSIS INVERSA TRUWATER® SERIE CD DELUXE- ALTO RENDIMIENTO

Número de Parte	Presión de Entrada	Recuperación	Rechazo de Sales	Capacidad GPD	Número de Membrana	Modelo de Membrana	Modelo de Bomba	HP	Flush	Precio USD
CDAR-2000FV	40-60 PSI	50%	98-99.5%	1400-2200	1	LP21-4040	5GBS05	0.5	Automático	\$ 3,960.00
CDAR-4000FV	40-60 PSI	50%	98-99.5%	2800-4400	2	LP21-4040	5GBS07	3/4	Automático	\$ 4,776.00
CDAR-6000FV	40-60 PSI	50%	98-99.5%	4200-6600	3	LP21-4040	7GBS10	1	Automático	\$ 5,736.00
CDAR-8000FV	40-60 PSI	50%	98-99.5%	5600-8800	4	LP21-4040	7GBS10	1	Automático	\$ 6,370.00

*Equipos calculados y diseñados con membrana VONTRON LP21-4040

EQUIPOS DE ÓSMOSIS INVERSA TRUWATER® SERIE CD DELUXE- ALTO RENDIMIENTO

Número de Parte	Presión de Entrada	Recuperación	Rechazo de Sales	Capacidad GPD	Número de Membrana	Modelo de Membrana	Modelo de Bomba	HP	Flush	Precio USD
CDVAR-10000FV	40-60 PSI	50-75%	98-99.5%	7000- 11000	5	LP21-4040	18GBS20	2.0	Automático	\$ 7,368.00
CDVAR-12000FV	40-60 PSI	50-75%	98-99.5%	8400-13200	6	LP21-4040	18GBS20	2.0	Automático	\$ 7,838.00

*Equipos calculados y diseñados con membrana VONTRON LP21-4040

EQUIPOS DE ÓSMOSIS INVERSA TRUWATER® SERIE CD DELUXE- ALTO RENDIMIENTO

Número de Parte	Presión de Entrada	Recuperación	Rechazo de Sales	Capacidad GPD	Número de Membrana	Modelo de Membrana	Modelo de Bomba	Flush	Precio USD
CDHAR-16000FV	40-60 PSI	50-75%	98-99.5%	16000-20000	8	ESPA2-LD-4040	3	Automático	\$ 19,840.00
CDHAR-20000FV	40-60 PSI	50-75%	98-99.5%	12800-16000	10	ESPA2-LD-4040	3	Automático	\$ 21,226.00
CDHAR-24000FV	40-60 PSI	50-75%	98-99.5%	19200-24000	12	ESPA2-LD-4040	3	Automático	\$ 22,278.00

*Equipos calculados y diseñados con membrana Hydranautics ESPA2-LD-4040

*Equipos de alta eficiencia y bajo consumo de energía.

*Todos nuestros equipos vienen equipados con portamembranas fabricados en fibra de vidrio marca TruWater.



CDAR-4000FV



CDVAR 12000FV



CDHAR - 24000FV

Las imágenes contenidas en este documento son solo de carácter ilustrativo.

LINEA TRUWATER® / SISTEMAS DE ÓSMOSIS INVERSA (ACERO INOXIDABLE)

EQUIPOS DE ÓSMOSIS INVERSA TRUWATER® SERIE CD DELUXE- ALTO RENDIMIENTO

Número de Parte	Presión de Entrada	Recuperación	Rechazo de Sales	Capacidad GPD	Número de Membrana	Modelo de Membrana	Modelo de Bomba	HP	Flush	Precio USD
CDAR-2000AI	40-60 PSI	50%	98-99.5%	1400-2200	1	LP21-4040	5GBS05	0.5	Automático	\$ 3,960.00
CDAR-4000AI	40-60 PSI	50%	98-99.5%	2800-4400	2	LP21-4040	5GBS07	3/4	Automático	\$ 4,776.00
CDAR-6000AI	40-60 PSI	50%	98-99.5%	4200-6600	3	LP21-4040	7GBS10	1	Automático	\$ 5,736.00
CDAR-8000AI	40-60 PSI	50%	98-99.5%	5600-8800	4	LP21-4040	7GBS10	1	Automático	\$ 6,370.00

*Equipos calculados y diseñados con membrana VONTRON LP21-4040

EQUIPOS DE ÓSMOSIS INVERSA TRUWATER® SERIE CD DELUXE- ALTO RENDIMIENTO

Número de Parte	Presión de Entrada	Recuperación	Rechazo de Sales	Capacidad GPD	Número de Membrana	Modelo de Membrana	Modelo de Bomba	HP	Flush	Precio USD
CDVAR-10000AI	40-60 PSI	50-75%	98-99.5%	7000- 11000	5	LP21-4040	18GBS20	2.0	Automático	\$ 7,368.00
CDVAR-12000AI	40-60 PSI	50-75%	98-99.5%	8400-13200	6	LP21-4040	18GBS20	2.0	Automático	\$ 7,838.00

*Equipos calculados y diseñados con membrana VONTRON LP21-4040

EQUIPOS DE ÓSMOSIS INVERSA TRUWATER® SERIE CD DELUXE- ALTO RENDIMIENTO

Número de Parte	Presión de Entrada	Recuperación	Rechazo de Sales	Capacidad GPD	Número de Membrana	Modelo de Membrana	Modelo de Bomba	Flush	Precio USD
CDHAR-16000AI	40-60 PSI	50-75%	98-99.5%	16000-20000	8	ESPA2-LD-4040	3	Automático	\$ 19,840.00
CDHAR-20000AI	40-60 PSI	50-75%	98-99.5%	12800-16000	10	ESPA2-LD-4040	3	Automático	\$ 21,226.00
CDHAR-24000AI	40-60 PSI	50-75%	98-99.5%	19200-24000	12	ESPA2-LD-4040	5	Automático	\$ 22,278.00

*Equipos calculados y diseñados con membrana Hydranautics ESPA2-LD-4040

*Equipos de alta eficiencia y bajo consumo de energía.

*Todos nuestros equipos vienen equipados con portamembranas fabricados en acero inoxidable 316 marca TruWater.



CDAR-4000AI



CDAR-8000AI



CDVAR 12000AI



CDHAR - 24000AI

Las imágenes contenidas en este documento son solo de carácter ilustrativo.

LINEA TRUWATER® / SISTEMAS DE ÓSMOSIS INVERSA.

PARTES Y ACCESORIOS

COMPONENTES ELECTRÓNICOS

Número de Parte	Descripción	Precio USD
WTCSGD	Microprocesador para OI serie CD	\$ 1,010.00
RD-99HSI1002	Tarjeta para microprocesador para OI serie CD	\$ 782.00
BC-SM-14C-8F/QC	Switch baja presión	\$ 70.00

ROTÁMETROS

Número de Parte	Descripción	Medida	Conexión	Montaje	Precio USD
F55375L	Rotámetro marca Blue & White	.1 a 1	3/8"	Panel	\$ 152.00
F55376L	Rotámetro marca Blue & White	.2 a 2	3/8"	Panel	\$ 152.00
F55500L	Rotámetro marca Blue & White	.5 a 5	1/2"	Panel	\$ 152.00
F55750L	Rotámetro marca Blue & White	1 a 10	3/4"	Panel	\$ 180.00
F55200L	Rotámetro marca Blue & White	2 a 10	1"	Panel	\$ 214.00
F55375LA	Rotámetro con válvula frontal marca B&W	.1 a 1	3/8"	Recirculación	\$ 212.00
F55376LA	Rotámetro con válvula frontal marca B&W	.2 a 2	3/8"	Recirculación	\$ 212.00
F55500LA	Rotámetro con válvula frontal marca B&W	.5 a 5	1/2"	Recirculación	\$ 212.00
F451001LHN	Rotámetro marca Blue & White	1 a 10	1"	En línea	\$ 436.00
F451002LHN	Rotámetro marca Blue & White	2 a 20	1"	En línea	\$ 458.00
F451003LHN	Rotámetro marca Blue & White	3 a 30	1"	En línea	\$ 502.00
F451004LHN	Rotámetro marca Blue & White	4 a 40	1"	En línea	\$ 526.00
F452060LHN	Rotámetro marca Blue & White	6 a 60	2"	En línea	\$ 884.00
F452080LHN	Rotámetro marca Blue & White	8 a 80	2"	En línea	\$ 884.00
F452100LHN	Rotámetro marca Blue & White	10 a 100	2"	En línea	\$ 884.00
F42130LHN	Rotámetro marca Blue & White	20 a 130	2"	En línea	\$ 940.00

Las imágenes contenidas en este documento son solo de carácter ilustrativo.

LINEA TRUWATER® / FILTRO-CARTUCHO ALTO FLUJO

HIGH FLOW

El filtro-cartucho High Flow Truwater de reciente lanzamiento es el reemplazo del filtro-cartucho de alto flujo Aqualine de Pentair, por lo tanto es compatible con porta-cartucho Aqualine. Su diámetro exterior de 6.75 pulgadas y longitud de 60 pulgadas proporcionan un caudal máximo hasta de 113 m³/h, disponibles en 1 y 5 micras.

El filtro-cartucho High Flow de alta calidad esta construido de múltiples capas plisadas y con amplio rango de compatibilidad química. Utilizado en aplicaciones como pre-filtración para Ósmosis Inversa, desaladoras, alimentos y bebidas, farmacéutica, automotriz, etc.

Un filtro-cartucho High Flow Truwater es equivalente a 56 piezas de filtro polyspun de 2.5" x 40" o a 5 piezas de filtro bolsa tamaño #2.

Número de Parte	Descripción	Unidad	Precio USD
TW-AQ6001	CARTUCHO ALTO FLUJO POLIPROPILENO 1MICRA	PIEZA	\$ 366.00
TW-AQ6005	CARTUCHO ALTO FLUJO POLIPROPILENO 5MICRA	PIEZA	\$ 366.00



Datos técnicos:

Velocidad de flujo

Longitud	Tasa de flujo Max.	Caudal Recomendado
60 pulg.	113m ³ /hr	57m ³ /hr

Condiciones de operación

Temperatura Maxima:	-70°C
Presión Diferencial considerada para realizar el reemplazo:	1.8-2.1 bar

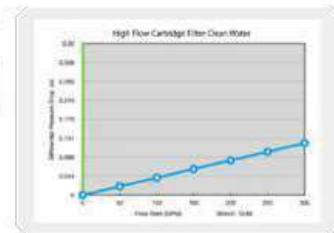

Codificación:

TW-AQ	60		-01	
Modelo	Longitud	Material Pliado	Micraje	O-ring
HIGH FLOW	60-60pulg	PP-polipropileno	01=1um Nominal	B-Buna N
			05=5 um Nominal	



Filtro-Cartucho High Flow (alto flujo)

Aplicaciones

- Pre-filtración para Ósmosis inversa
- Desaladoras
- Agua Municipales
- Alimentos y Bebidas
- Farmacéutico
- Automotriz

Las imágenes contenidas en este documento son solo de carácter ilustrativo.

LINEA TRUWATER® / TANQUES DE FIBRA DE VIDRIO

TANQUES FIBRA DE VIDRIO

Los Tanques marca Truwater® son fabricados en una sola pieza con revestimiento de polietileno de alta densidad muy resistentes a fugas por su ingeniería de polímero encapsulado.

Los Tanques cuentan con una reforzada construcción de fibra de vidrio, ofreciendo excelente rendimiento y durabilidad.

Disponibles desde 8" x 17" hasta 48" x 72" con una variedad de configuraciones diferentes, diseñados para ofrecerle años de rendimiento sin preocupaciones.

Número de Parte	Descripción	Boca de tanque	Capacidad FT3	Peso Kg.	Precio USD
S0817-2.5-BL-PNR	Tanque 8" x 17" STD-BASE color Azul	2.5 T	.25 FT3	0.45	\$ 36.00
S0844-2.5-BL-PNR	Tanque 8" x 44" STD-BASE color Azul	2.5 T	.75 FT3	0.93	\$ 56.00
S0948-2.5-BL-PNR	Tanque 9" x 48" STD-BASE color Azul	2.5 T	1 FT3	6	\$ 62.50
S1054-2.5-BL-PNR	Tanque 10" x 54" STD-BASE color Azul	2.5 T	1.5 FT3	8	\$ 65.80
S1252-2.5-BL-PNR	Tanque 12" x 52" STD-BASE color Azul	2.5 T	2 FT3	9	\$ 102.00
S1354-2.5-BL-PNR	Tanque 13" x 54" STD-BASE color Azul	2.5 T	2.5 FT3	10	\$ 116.00
S1465-4T-BL-PNR	Tanque 14" x 65" STD-BASE color Azul	4 T	3 FT3	16	\$ 182.00
S1665-4T-BL-PNR	Tanque 16" x 65" STD-BASE color Azul	4 T	4 FT3	20	\$ 198.00
S1865-4T-BL-PNR	Tanque 18" x 65" STD-BASE color Azul	4 T	5 FT3	34	\$ 362.00
S2162-4T-BL-PNR	Tanque 21" x 62" STD-BASE color Azul	4 T	7 FT3	45	\$ 428.00
S2472-4T-BL-PNR	Tanque 24" x 72" STD-BASE color Azul	4 T	10 FT3	70	\$ 754.00
S3072-6TBFLG-GY	Tanque 30" x 72" TRIPOD-BASE color Gris	T 6 FLG/ B 6FLG	15 FT3	120	\$ 1,270.00
S3672-6TBFLG-GY	Tanque 36" x 72" TRIPOD-BASE color Gris	T 6 FLG/ B 6FLG	20 FT3	146	\$ 1,566.00
S4272-6TBFLG-GY	Tanque 42" x 72" TRIPOD-BASE color Gris	T 6 FLG/ B 6FLG	30 FT3	340	\$ 2,418.00
S4872-6TBFLG-GY	Tanque 48" x 72" TRIPOD-BASE color Gris	T 6 FLG/ B 6FLG	40 FT3	390	\$ 2,812.00



Las imágenes contenidas en este documento son solo de carácter ilustrativo.

LINEA TRUWATER® / TANQUES DE PRODUCTO QUÍMICO CON FUNDA ANTIDERRAME

Este Tanque para Producto Químico posee las mismas características y beneficios de un tanque cilíndrico, pero un 22% de mayor capacidad que uno cilíndrico del mismo tamaño. Los tanques de plástico son una excelente opción cuando se busca un almacenamiento seguro de químicos y otros productos donde se quiere un sistema de contención secundaria.

Número de Parte	Descripción	Precio USD
TW-TPQ20GL	Tanque de producto químico 20 galones PIEZA	\$ 514.00
TW-TPQ40GL	Tanque de producto químico 40 galones PIEZA	\$ 762.00

CAPACIDAD 20 GALONES



TOP LEVEL ASSEMBLY		
ITEM NO.	DESCRIPTION	QTY.
1	GEMINI ² , 20G SECONDARY TANK	1
2	GEMINI ² , 20G PRIMARY TANK	1
3	Ø1" MPT PLUG, PE, BLACK	1
4	1-1/4" CAPLUG / GROMMET SUB-ASSY	1
5	Ø2" FNPT SPIN WELD FITTING, PE	2
6	Ø2" MPT PLUG, PE, BLACK	2
7	Ø8" TWIST LID ASSEMBLY	1
8	RED CAPLUG / O-RING SUB-ASSY	1

CAPACIDAD 40 GALONES



TOP LEVEL ASSEMBLY		
ITEM NO.	DESCRIPTION	QTY.
1	40G GEMINI ² , PRIMARY TANK	1
2	40G GEMINI ² , SECONDARY TANK	1
3	Ø10" OD / 8" ID TWIST LID ASSY	1
4	Ø2" FNPT SPIN WELD FITTING, PE	2
5	Ø2" MPT PLUG, PE, BLACK	2
6	Ø1" FNPT SPIN WELD FITTING, PE	1
7	Ø1" THREADED PLUG, PE	1
8	Ø1-1/4" CAPLUG / GROMMET ASSY	1
9	RED CAPLUG / O-RING ASSY	2

Las imágenes contenidas en este documento son solo de carácter ilustrativo.

LÍNEA



2020

LINEA HT® / SISTEMA DE RAYOS ULTRAVIOLETA

AGUA 3 VECES MAS LIMPIA Y SEGURA PARA TU FAMILIA.

La necesidad de agua limpia y pura, continua creciendo alrededor del mundo, nuestros sistemas modulares de rayos UV, amigables con el medio ambiente, han sido diseñados para cuidar nuestra salud, gracias a su sistema de "TRIPLE ACCIÓN", que erradica la contaminación micro-biológica y los contaminantes químicos de tipo orgánico más dañinos, que se propagan a través del agua y que son causantes de la mayor parte de las enfermedades que agobian al ser humano.

Las tres etapas se conjugan para lograr como primer paso una microfiltración (sólidos suspendidos) por medio de un filtro tipo cartucho sedimentador de 5 micras.



Como segundo paso la eliminación de olor, color, sabor, cloro residual y compuestos químicos de tipo orgánico, lo cual se logra con un cartucho de carbón activado granulado o extruido. Y por último, la eliminación total de virus y bacterias se lleva a cabo con una poderosa exposición de Rayos Ultravioleta (en una longitud de onda de 253.7nm) proceso de desinfección natural, sin el empleo de sustancias químicas, altamente efectivo e inofensivo al medio ambiente.

Los rayos ultravioleta destruyen los microorganismos mediante la transmisión de cantidades concentradas de energía (Rayos UV) al sistema reproductivo de las bacterias.



1.- FILTRACIÓN

Retiene partículas suspendidas en el agua por medio de un cartucho sedimentador de 5 micras.

2.- DECLORINADOR

Elimina mal olor, olor, color, sabor y cloro por medio de un cartucho de carbón activado granulado o extruido.

3.- PURIFICACIÓN

Elimina los microorganismos más resistentes por medio de una exposición a rayos UV en longitud de onda de 253.7 nm.



Las imágenes contenidas en este documento son solo de carácter ilustrativo.

LINEA HT® / SISTEMA DE RAYOS ULTRAVIOLETA

SISTEMA DE RAYOS ULTRAVIOLETA

Número de Parte	Descripción	GMP	Presión Maxima	Conexiones	Precio USD
CD-000	Sistema Compacto	1	125 psi	1/4" tubing	\$ 184.00
CD-003	Sistema HT / 1 azul	1	125 psi	1/4" tubing	\$ 286.00
CD-004	Sistema HT / 1 claro	1	125 psi	1/4" tubing	\$ 306.00
CD-005	Sistema HT / 2 azul	2	125 psi	3/8" NPT	\$ 292.00
CD-006	Sistema HT / 2 claro	2	125 psi	3/8" NPT	\$ 312.00
CD-007	Sistema HT / 4 azul	4	125 psi	1/2" NPT	\$ 342.00
CD-008	Sistema HT / 4 claro	4	125 psi	1/2" NPT	\$ 370.00

REFACCIONES

Número de Parte	Descripción	Watts	Longitud	Precio USD
GPH212T5L	Lámpara para sistemas Compacto/HT-1/TW-1	10	22 cm	\$ 22.00
GPH287T5L	Lámpara para sistemas HT-2	14	30 cm	\$ 24.00
GPH356T5L	Lámpara para sistemas HT-4	18	36 cm	\$ 26.00

REFACCIONES PARA SISTEMAS HT®

Número de Parte	Descripción	Precio USD
QHT-1	Cuarzo para sistemas Compacto/HT-1/TW-1 26.5 cm	\$ 12.00
QHT-2	Cuarzo para HT-2 34.5 cm	\$ 14.00
QHT-4	Cuarzo para HT-4 42.5 cm	\$ 16.00
WT-E10	Balastro electrónico 10 Watts	\$ 26.00
WT-E14	Balastro electrónico 14 Watts	\$ 26.00
WT-E18	Balastro electrónico 18 Watts	\$ 26.00
C-HT1	Cámara para sistemas HT-1 y Compacto 1/4 tubing acero inox. 304	\$ 64.00
C-HT2	Cámara para sistemas HT-2 3/8 tubing acero inox. 304	\$ 76.00
C-HT4	Cámara para sistemas HT-4 1/2 tubing acero inox. 304	\$ 84.00
TNSHT	Tapa para sistemas HT - Nueva generación	\$ 8.00
ONGSHT	O´ring para tapa de sistemas HT	\$ 3.50
BRACKET HT-1	Bracket para sistema HT-1	\$ 34.00
BRACKET HT-2	Bracket para sistema HT-2	\$ 44.00
BRACKET HT-4	Bracket para sistema HT-4	\$ 56.00
BR-03-SLC	Bracket BB sencillo color gris, acero al carbón (No incluye tornillería)	\$ 16.00
BS	Bracket sencillo acero inox (No incluye tornillería)	\$ 12.00
CL-HTS	Cable con holder para sistema HT - pines parejos	\$ 12.00
CLN-HTS	Cable con holder para sistema HT - pines disperejos	\$ 12.00
K2505SS-180	In-line sedimento	\$ 16.00
K2586SS-180	In-line cristal de fósforo	\$ 20.00
WT-LIECO	Llave de inserción económica	\$ 24.00
WT-LIJG	Llave de inserción JG	\$ 30.00
WT-CG1/4	Cuello de ganso inoxidable 1/4	\$ 32.00
448013	Válvula esfera 3/8" X 3/8"	\$ 24.00
447821	Válvula esfera 1/2" X 1/2"	\$ 26.00

LÍNEA



2020

LINEA ATOMIC / EQUIPOS ULTRAVIOLETA

EQUIPOS ULTRAVIOLETA

Hoy en día la alternativa más eficiente disponible para la desinfección del agua es el uso de la luz ultravioleta (rayos UV.)

Éste proceso se basa en los principios de la luz solar en donde por medio de fuertes rayos solares el agua se purifica de forma natural

Los sistemas esterilizadores ATOMIC han sido desarrollados con este mismo principio por medio de lámparas policromáticas de mercurio que concentran la radiación ultravioleta, como la que se encuentra en los rayos solares, para destruir y esterilizar a los microorganismos patógenos en cuestión de segundos y así mismo evitar la futura reproducción de los mismos.

Somos reconocidos como líderes de mercado por la alta calidad de nuestros productos, que por su inigualable tecnología garantizan una larga vida de operación.

Número de Parte	Descripción	GMP	Presión Maxima	Conexiones	Precio USD
ATUV-10	Sistema UV ATOMIC 10	10	125 psi	3/4"	\$ 324.00
ATUV-20	Sistema UV ATOMIC 20	20	125 psi	1"	\$ 450.00

REFACCIONES PARA SISTEMAS

Número de Parte	Descripción	Precio USD
WT-EATUV-10	Balastro electrónico 40 watts	\$ 140.00
WT-EATUV-20	Balastro electrónico 80 watts	\$ 140.00
WT-CATUV10	Cámara AC Inox. para sistemas ATUV-10	\$ 160.00
WT-CATUV20	Cámara AC Inox. para sistemas ATUV-20	\$ 264.00
GPH436T5L/HO	Lámpara para sistemas ATUV-10	\$ 34.00
GPH846T5L/HO	Lámpara para sistemas ATUV-20	\$ 54.00
QHT-10	Funda de cuarzo para sistemas ATUV-10	\$ 18.00
QHT-20	Funda de cuarzo para sistemas ATUV-20	\$ 26.00
TNSAT	Tapa de noryl para sistemas Atomic	\$ 10.00
CL-SAT	Cable con holder para sistemas Atomic	\$ 20.00



Modelo ATUV-10



Modelo ATUV-20



LINEA JOHN GUEST® / CONECTORES Y ADAPTADORES

John Guest® posee una gran reputación como fabricante líder mundial en conectores rápidos, basada en productos de la más alta calidad, con un constante desarrollo de nuevos productos usando la más alta ingeniería. John Guest® está certificado con la Norma ISO 9001 desde 1989.

Los conectores rápidos Super Speedfit han sido desarrollados para una amplia variedad de aplicaciones domésticas, comerciales e industriales. Proporcionan una forma rápida y segura de conectar tuberías, ofreciendo considerables ventajas sobre otros conectores convencionales. Complejos sistemas de tubería pueden ser montados de forma más rápida, y al ser desmontables hace sencilla la operación de mantenimiento.

Los conectores descritos aquí están fabricados con materiales de calidad grado sanitario, por lo que son ideales para aplicaciones donde haya contacto con alimentos.



CONECTORES.

Número de Parte	Descripción	Medida	Conexión	Precio USD
PI050822S	Adaptador espiga lisa - rosca NPT	1/4" x 1/4"	NPT	\$ 1.00
PI051223S	Adaptador espiga lisa - rosca NPT	3/8" x 3/8"	NPT	\$ 1.40
PI051624S	Adaptador espiga lisa - rosca NPT	1/2" x 1/2"	NPT	\$ 2.28
PI450822S	Adaptador Tubing - rosca hembra	1/4" x 1/4"	Tubing - NPTF	\$ 4.00
PI0308S	Codo unión	1/4"	Tubing - Tubing	\$ 3.00
PI0312S	Codo unión	3/8"	Tubing - Tubing	\$ 4.20
PI0316S	Codo unión	1/2"	Tubing - Tubing	\$ 5.00
PI090822S	Codo giratorio	1/4" x 1/4"	Tubing - NPT	\$ 4.00
PI091222S	Codo giratorio	3/8" x 1/4"	Tubing - NPT	\$ 6.00
PI091223S	Codo giratorio	3/8" x 3/8"	Tubing - NPT	\$ 6.10
PI091624S	Codo giratorio	1/2" x 1/2"	Tubing - NPT	\$ 8.00
PI220808S	Codo espiga lisa - Tubing	1/4" x 1/4"	-----	\$ 3.00
PI221208S	Codo espiga lisa - Tubing	3/8" x 1/4"	-----	\$ 4.00
PI221212S	Codo espiga lisa - Tubing	3/8" x 3/8"	-----	\$ 5.00
PI221616S	Codo espiga lisa - Tubing	1/2" x 1/2"	-----	\$ 6.00
PI480821S	Codo rosca macho	1/4" x 1/8"	Tubing - NPT	\$ 3.00
PI480822S	Codo rosca macho	1/4" x 1/4"	Tubing - NPT	\$ 3.00
PI480823S	Codo rosca macho	1/4" x 3/8"	Tubing - NPT	\$ 4.00
PI481223S	Codo rosca macho	3/8" x 3/8"	Tubing - NPT	\$ 5.00
PIC1808R	Clip de seguridad	1/4"	-----	\$ 0.25
PIC1812R	Clip de seguridad	3/8"	-----	\$ 0.29
PIC1816R	Clip de seguridad	1/2"	-----	\$ 0.30

Las imágenes contenidas en este documento son solo de carácter ilustrativo.

LINEA JOHN GUEST® / CONECTORES Y ADAPTADORES

CONECTORES.

Número de Parte	Descripción	Medida	Conexión	Precio USD
PI010821S	Conector rosca macho	1/4" x 1/8"	Tubing - NPT	\$ 1.80
PI010822S	Conector rosca macho	1/4" x 1/4"	Tubing - NPT	\$ 1.90
PI010823S	Conector rosca macho	1/4" x 3/8"	Tubing - NPT	\$ 2.50
PI011222S	Conector rosca macho	3/8" x 1/4"	Tubing - NPT	\$ 2.80
PI011223S	Conector rosca macho	3/8" x 3/8"	Tubing - NPT	\$ 3.20
PI011224S	Conector rosca macho	3/8" x 1/2"	Tubing - NPT	\$ 4.90
PI011623S	Conector rosca macho	1/2" x 3/8"	Tubing - NPT	\$ 4.20
PI011624S	Conector rosca macho	1/2" x 1/2"	Tubing - NPT	\$ 4.60
PI1208S	Pasatabique	1/4"	Tubing	\$ 4.80
PI1212S	Pasatabique	3/8"	Tubing	\$ 6.20
PI1216S	Pasatabique	1/2"	Tubing	\$ 10.80
PI061208S	Reductor espiga lisa - tubing	3/8" x 1/4"		\$ 2.80
PI061612S	Reductor espiga lisa - tubing	1/2" x 3/8"		\$ 5.20
PI0208S	"T" unión	1/4"	Tubing - Tubing	\$ 3.80
PI0212S	"T" unión	3/8"	Tubing - Tubing	\$ 4.50
PI0216S	"T" unión	1/2"	Tubing - Tubing	\$ 5.40
PI101222S	"T" giratoria en la base	3/8" x 1/4"	Tubing - NPT	\$ 5.90
PI101223S	"T" giratoria en la base	3/8" x 3/8"	Tubing - NPT	\$ 6.10
PI101624S	"T" giratoria en la base	1/2" x 1/2"	Tubing - NPT	\$ 7.90
PI0408S	Unión doble	1/4"	Tubing - Tubing	\$ 2.50
PI0412S	Unión doble	3/8"	Tubing - Tubing	\$ 3.40
PI0416S	Unión doble	1/2"	Tubing - Tubing	\$ 3.90



Las imágenes contenidas en este documento son solo de carácter ilustrativo.

LINEA JOHN GUEST® / CONECTORES Y ADAPTADORES

VÁLVULAS

Número de Parte	Descripción	Medida	Conexión	Precio USD
1/4SCV	Válvula anti - retorno	1/4"	Tubing - Tubing	\$ 14.00
3/8SCV	Válvula anti - retorno	3/8"	Tubing - Tubing	\$ 15.00
PPSV500822W	Válvula codo NPTF	1/4 x 1/4"	Tubing - NPTF	\$ 8.20
PPSV010822W	Válvula tubing - NPT	1/4 x 1/4"	Tubing - NPT	\$ 7.50
PPSV011223W	Válvula tubing - NPT	3/8" x 3/8"	Tubing - NPT	\$ 8.00
PPSV040808W	Válvula tubing	1/4 x 1/4"	Tubing - Tubing	\$ 7.50
PPSV041212W	Válvula tubing	3/8" x 3/8"	Tubing - Tubing	\$ 8.00
ASVPP5LF	Válvula adaptador en ángulo	3/8" x 1/2" x 1/2"	Tubing - NPT	\$ 26.00

MANGUERAS

Número de Parte	Descripción	Medida	Conexión	Precio USD
PE-08-BI-0500F - *	Rollo de manguera	1/4"	500 pies	\$ 85.00
PE-12-EI-0500F - *	Rollo de manguera	3/8"	500 pies	\$ 192.00
PE-16-GI-0250F	Rollo de manguera	1/2"	250 pies	\$ 138.00

ACCESORIOS

Número de Parte	Descripción	Precio USD
TSNIP	Cortador de manguera	\$ 16.50
BLADES	Navajas de repuesto	\$ 5.90

NOTA.

Al ordenar debe especificar el color requerido agregando una letra al final del código: azul (B), rojo (R) o amarillo (A). Ejemplo: PE-08-BI-0500F - B (Rollo de manguera 1/4 tubing de 500 FT color azul).



Las imágenes contenidas en este documento son solo de carácter ilustrativo.



LINEA PENTAIR® / HOUSINGS SLIM LINE 3G SLIM LINE® Y STANDARD

HOUSING # 10" - 1/2" NPT PARA MONTAR EN BRACKET

Número de Parte	Descripción	Conexión	Medida	Cantidad por caja	Precio USD
158006	3/8" # 10 Slim Line® Azul/Negro MB s/purga	3/8"	10"	12 pzas.	\$ 13.50
158008	3/8" # 10 Slim Line® Claro/Azul MB s/purga	3/8"	10"	12 pzas.	\$ 20.00

HOUSING # 10" - 1/2" NPT PARA MONTAR EN BRACKET

158196	1/2" # 10 Slim Line® Azul/Negro MB s/purga	1/2"	10"	12 pzas.	\$ 19.50
158215	1/2" # 10 Slim Line® Claro/Azul MB s/purga	1/2"	10"	12 pzas.	\$ 30.00

HOUSING # 10" - 3/4" NPT PARA MONTAR EN BRACKET

150067	3/4" # 10 Standard Azul/Negro MB c/purga	3/4"	10"	12 pzas.	\$ 32.00
150071	3/4" # 10 Standard Claro/Azul MB c/purga	3/4"	10"	12 pzas.	\$ 41.00

HOUSING # 10" - 3/8" NPT PARA MONTAR EN BRACKET

158608	# 10 3G Slim Line® Negro/Azul 3/8" MB s/purga	3/8"	10"	12 pzas.	\$ 18.60
158610	# 10 3G Slim Line® Azul/Claro 3/8" MB s/purga	3/8"	10"	12 pzas.	\$ 28.00

HOUSING # 10" / 1/2" PARA MONTAR EN BRACKET

158620	# 10 3G Slim Line® Negro / Azul 1/2" MB s /purga	1/2"	10"	12 pzas.	\$ 20.50
158622	# 10 3G Slim Line® Azul / Claro 1/2" MB s/purga	1/2"	10"	12 pzas.	\$ 29.50

HOUSING # 10" / 1/2" NPT CON BRACKET INTEGRADO

158648	# 10 3G Slim Line® Negro / Azul 1/2" IB c/purga	1/2"	10"	12 pzas.	\$ 22.80
158649	# 10 3G Slim Line® Azul / Claro 1/2" IB c/purga	1/2"	10"	12 pzas.	\$ 32.50

HOUSING # 10" / 3/4" NPT PARA MONTAR EN BRACKET

150542	# 10 3G Standard Negro / Azul 3/4" MB c/purga	3/4"	10"	12 pzas.	\$ 31.80
150558	# 10 3G Standard Azul / Claro 3/4" MB c/purga	3/4"	10"	12 pzas.	\$ 40.60

HOUSING # 10" / 3/4" NPT CON BRACKET INTEGRADO

150550	# 10 3G Standard Negro / Azul 3/4" IB c/purga	3/4"	10"	12 pzas.	\$ 35.50
150566	# 10 3G Standard Azul / Claro 3/4" IB c/purga	3/4"	10"	12 pzas.	\$ 44.50

LINEA PENTAIR® / HOUSINGS 3G STANDARD 20 Y BIG BLUE®

HOUSING # 20" - 3/4" NPT PARA MONTAR EN BRACKET

Número de Parte	Descripción	Conexión	Medida	Cantidad por caja	Precio USD
150544	# 20 3G Standard Negro / Azul 3/4" MB c/purga	3/4"	20"	8 pzas.	\$ 55.50
150560	# 20 3G Standard Azul / Claro 3/4" MB c/purga	3/4"	20"	8 pzas.	\$ 78.50

HOUSING # 20" - 3/4" NPT CON BRACKET INTEGRADO

150552	# 20 3G Standard Negro / Azul 3/4"IB c/purga	3/4"	20"	8 pzas.	\$ 58.50
150568	# 20 3G Standard Azul / Claro 3/4"IB c/purga	3/4"	20"	8 pzas.	\$ 82.00

HOUSING BIG BLUE® PARA MONTAR EN BRACKET

150237	1" #10 Big Blue® HFPP c/purga	1"	10"	6 pzas.	\$ 42.50
150233	1" #20 Big Blue® HFPP c/purga	1"	20"	4 pzas.	\$ 62.00
150235	1-1/2" #20 Big Blue® HFPP c/purga	1-1/2"	20"	4 pzas.	\$ 66.00

HOUSING BIG CLEAR PARA MONTAR EN BRACKET

166219	1" # 10 Big Clear LX c/purga	1"	10"	6 pzas.	\$ 148.00
--------	------------------------------	----	-----	---------	-----------



3G SLIME LINE



BIG CLEAR



BIG BLUE



The 150233, 150234, 150235, 150236, 150237, 150238, 150239, 150240, 150467, 150468, 150469, and 150470 Tested and Certified by NSF International to NSF/ANSI Standard 42 for material and structural integrity requirements.

NOTE: The Big Clear Series of housings are not NSF component listed

Las imágenes contenidas en este documento son solo de carácter ilustrativo.

LINEA PENTAIR® / CARTUCHOS SEDIMENTADORES SERIE PS, P Y ECP

CARTUCHOS SEDIMENTADORES DE 2 1/2" X 40"

Número de Parte	Descripción	Micraje Nominal	Medida	Cantidad por caja	Precio USD
255693-43	PS1-40 Spun Polipropileno	1	2 1/2" x 40"	20 pzas.	\$ 8.43

****CARTUCHOS SEDIMENTADORES DE 9 7/8"**

155225-43	P1 Spun Polipropileno	1	2 1/2" x 9 7/8"	24 pzas.	\$ 2.19
155014-43	P5 Spun Polipropileno	5	2 1/2" x 9 7/8"	24 pzas.	\$ 1.75

****CARTUCHOS SEDIMENTADORES DE 20"**

155304-43	P1-20 Spun Polipropileno	1	2 1/2" x 20"	20 pzas.	\$ 4.30
155016-43	P5-20 Spun Polipropileno	5	2 1/2" x 20"	20 pzas.	\$ 3.85

****CARTUCHOS SEDIMENTADORES DE 30"**

155227-43	P1-30 Spun Polipropileno	1	2 1/2" x 30"	20 pzas.	\$ 6.40
155228-43	P5-30 Spun Polipropileno	5	2 1/2" x 30"	20 pzas.	\$ 5.79

****CARTUCHOS SEDIMENTADORES DE 40"**

155422-43	P5-40 Spun Polipropileno	1	2 1/2" x 40"	20 pzas.	\$ 7.71
-----------	--------------------------	---	--------------	----------	---------

CARTUCHOS SEDIMENTADORES PLISADOS DE 2 5/8" X 9 3/4"

255481-43	ECP1-10 Plisado de celulosa-Poliéster	1	2 5/8" x 9 3/4"	24 pzas.	\$ 8.00
255482-43	ECP5-10 Plisado de celulosa-Poliéster	5	2 5/8" x 9 3/4"	24 pzas.	\$ 7.50
255483-43	ECP20-10 Plisado de celulosa-Poliéster	20	2 5/8" x 9 3/4"	24 pzas.	\$ 7.50
255484-43	ECP50-10 Plisado de celulosa-Poliéster	50	2 5/8" x 9 3/4"	24 pzas.	\$ 7.50

CARTUCHOS SEDIMENTADORES PLISADOS DE 2 5/8" X 20"

255485-43	ECP1-20 Plisado de celulosa-Poliéster	1	2 5/8" x 20"	14 pzas.	\$ 18.80
255486-43	ECP5-20 Plisado de celulosa-Poliéster	5	2 5/8" x 20"	14 pzas.	\$ 14.80
255487-43	ECP20-20 Plisado de celulosa-Poliéster	20	2 5/8" x 20"	14 pzas.	\$ 14.80
255488-43	ECP50-20 Plisado de celulosa-Poliéster	50	2 5/8" x 20"	14 pzas.	\$ 15.15



PS SERIES
Spun-Bonded Polypropylene Cartridges

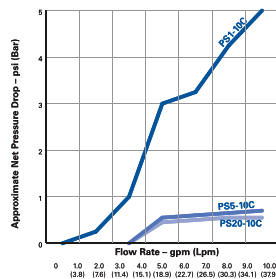

ECP SERIES
Pleated Cellulose Polyester Cartridge

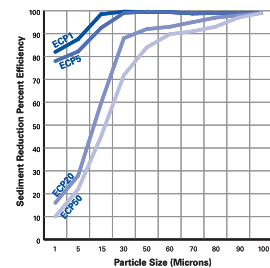

**The P1, P5, P1-20 and P5-20 are Test NSF International to NSF/ANSI Standard 42 for material requirements only.

LINEA PENTAIR® / CARTUCHOS SEDIMENTADORES SERIE PD

CARTUCHOS SEDIMENTADORES DE 2 1/2" X 9 3/4"

Número de Parte	Descripción	Micraje Nominal	Medida	Cantidad por caja	Precio USD
155748-43	PD-1-934 Polydepth®	1	2 1/2" x 9 3/4"	24 pzas.	\$ 6.84
155749-43	PD-5-934 Polydepth®	5	2 1/2" x 9 3/4"	24 pzas.	\$ 6.66
155750-43	PD-10-934 Polydepth®	10	2 1/2" x 9 3/4"	24 pzas.	\$ 6.50
155751-43	PD-25-934 Polydepth®	25	2 1/2" x 9 3/4"	24 pzas.	\$ 6.46

CARTUCHOS SEDIMENTADORES DE 2 1/2" X 20"

155755-43	PD-1-20 Polydepth®	1	2 1/2" x 20"	20 pzas.	\$ 12.46
155756-43	PD-5-20 Polydepth®	5	2 1/2" x 20"	20 pzas.	\$ 12.12
155757-43	PD-10-20 Polydepth®	10	2 1/2" x 20"	20 pzas.	\$ 11.70
155758-43	PD-25-20 Polydepth®	25	2 1/2" x 20"	20 pzas.	\$ 11.60

CARTUCHOS SEDIMENTADORES DE 2 1/2" X 30"

155762-43	PD-1-30 Polydepth®	1	2 1/2" x 30"	20 pzas.	\$ 17.50
155763-43	PD-5-30 Polydepth®	5	2 1/2" x 30"	20 pzas.	\$ 17.35
155764-43	PD-10-30 Polydepth®	10	2 1/2" x 30"	20 pzas.	\$ 17.35
155765-43	PD-25-30 Polydepth®	25	2 1/2" x 30"	20 pzas.	\$ 17.15

CARTUCHOS SEDIMENTADORES DE 2 1/2" X 40"

155769-43	PD-1-40 Polydepth®	1	2 1/2" x 40"	20 pzas.	\$ 23.25
155770-43	PD-5-40 Polydepth®	5	2 1/2" x 40"	20 pzas.	\$ 23.00
155772-43	PD-25-40 Polydepth®	25	2 1/2" x 40"	20 pzas.	\$ 22.54



POLYDEPTH® SERIES
Polypropylene Cartridges

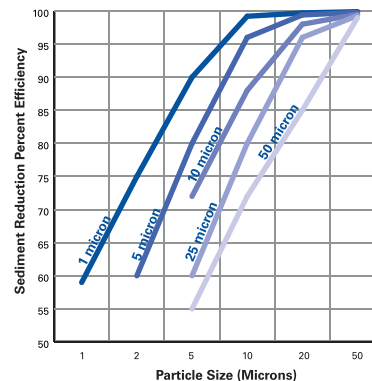

LINEA PENTAIR® / CARTUCHOS SEDIMENTADORES SERIE R Y DGD

CARTUCHOS SEDIMENTADORES BB DE 4 1/2" X 10"

Número de Parte	Descripción	Micraje Nominal	Medida	Cantidad por caja	Precio USD
155359-43	DGD-2501 Dual-Gradiente Polipropileno	25-01	4 1/2" x 10"	8 pzas.	\$ 15.98
155357-43	DGD-5005 Dual-Gradiente Polipropileno	50-05	4 1/2" x 10"	8 pzas.	\$ 15.40
155355-43	DGD-7525 Dual-Gradiente Polipropileno	75-25	4 1/2" x 10"	8 pzas.	\$ 15.28
155101-43	R30-BB Plegado Poliéster - Reusable	30	4 1/2" x 10"	8 pzas.	\$ 21.68
155053-43	R50-BB Plegado Poliéster - Reusable	50	4 1/2" x 10"	8 pzas.	\$ 17.90

CARTUCHOS SEDIMENTADORES BB DE 4 1/2" X 20"

155360-43	DGD-2501-20 Dual-Gradiente Polipropileno	25-01	4 1/2" x 20"	6 pzas.	\$ 29.54
155358-43	DGD-5005-20 Dual-Gradiente Polipropileno	50-05	4 1/2" x 20"	6 pzas.	\$ 28.34
155356-43	DGD-7525-20 Dual-Gradiente Polipropileno	75-25	4 1/2" x 20"	6 pzas.	\$ 28.22
155430-43	R30-20BB Plegado Poliéster - Reusable	30	4 1/2" x 20"	6 pzas.	\$ 43.10

CARTUCHOS DE CARBON ACTIVADO

CARTUCHOS DE CARBÓN ACTIVADO DE 9 3/4"

Número de Parte	Descripción	Micraje Nominal	Medida	Cantidad por caja	Precio USD
155109-43	GAC-10 Granular Activated Carbon	20	10"	12 pzas.	\$ 12.45
155162-43	CBC-10 Carbon Block	0.5	10"	12 pzas.	\$ 18.76
155531-43	EP-10 Carbon Block	5	10"	12 pzas.	\$ 10.63
155634-43	EPM-10 Carbon Block Certificado NFS	10	10"	12 pzas.	\$ 8.26
455903-43	FloPlus 10	0.5	10"	12 pzas.	\$ 24.23

CARTUCHOS DE CARBÓN ACTIVADO DE 20"

155111-43	GAC-20 Granular Activated Carbon	20	20"	6 pzas.	\$ 27.08
155309-43	CBC-20 Carbon Block	0.5	20"	6 pzas.	\$ 36.34
155529-43	EP-20 Carbon Block	5	20"	6 pzas.	\$ 21.33
155635-43	EPM-20 Carbon Block	10	20"	6 pzas.	\$ 17.91
455904-43	FloPlus 20	0.5	20"	6 pzas.	\$ 47.14

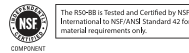

DGD SERIES Dual-Gradient Density Cartridges

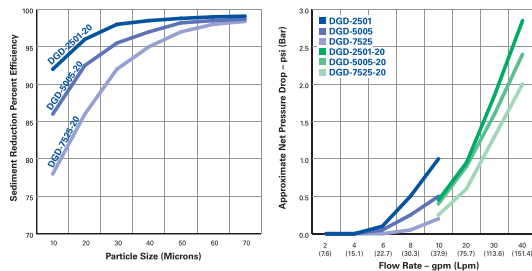

R SERIES Pleated Polyester Cartridges

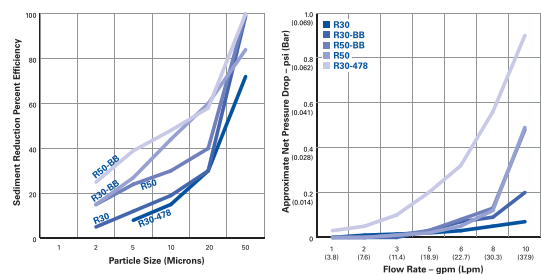

Las imágenes contenidas en este documento son solo de carácter ilustrativo.

LINEA PENTAIR® / CARTUCHOS DE CARBÓN ACTIVADO

CARTUCHOS DE CARBÓN ACTIVADO BIG-BLUE® # 10

Número de Parte	Descripción	Micraje Nominal	Medida	Cantidad por caja	Precio USD
155153-43	GAC-BB Granular Activated Carbon	20	4 1/2" x 10"	8 pzas.	\$ 34.57
155782-43	EPM-BB Carbon Block	10	4 1/2" x 10"	4 pzas.	\$ 39.00
155398-43	NCP-BB Pleated Carbon-Impreg. Poliéster	10	4 1/2" x 10"	8 pzas.	\$ 28.64
455905-43	FloPlus 10BB	0.5	4 1/2" x 10"	6 pzas.	\$ 72.00

CARTUCHOS DE CARBÓN ACTIVADO BIG-BLUE® # 20

155249-43	GAC20BB Granular Activated Carbon	20	4 1/2" x 20"	4 pzas.	\$ 75.14
155783-43	EPM-20BB Carbon Block	10	4 1/2" x 20"	4 pzas.	\$ 71.61
155382-43	NCP-20BB Plated Carbon-Impreg. Poliéster	10	4 1/2" x 20"	4 pzas.	\$ 55.87
455906-43	FloPlus 20BB	0.5	4 1/2" x 20"	6 pzas.	\$ 120.00

CARTUCHOS DE APLICACIONES ESPECIALES

CARTUCHOS CRISTAL DE FOSFATO

Número de Parte	Descripción	Medida por caja	Cantidad	Precio USD
155248-43	PCC-212 Phosphate Cristal Cartridge	10"	6 pzas.	\$ 31.46
155131-43	TSGAC-10 Combination Carbon/Phosphate	10"	12 pzas.	\$ 28.71

CARTUCHOS DE RESINA

155319-43	WS-10 Softening Resin Cartridge	10"	6 pzas.	\$ 28.05
155320-43	WS-20 Softening Resin Cartridge	20"	6 pzas.	\$ 39.14

MICROGUARD

255420-43	"MG-10MCB Carbon block / Membrana (solo para Housing serie 3G)"	10"	4 pzas.	\$ 112.98
-----------	--	-----	---------	-----------

LINEA PENTAIR® / CARTUCHOS DE APLICACIONES ESPECIALES

LLAVES PARA ABRIR PORTAFILTROS

Número de Parte	Descripción	Precio USD
150539	SW-1A Slim Line® Housings (formerly 150294)	\$ 4.26
150295	SW-2 Housings (3/4")	\$ 4.26
150296	SW-3 Big-Blue® Housings (10")	\$ 4.60
SH144368	SW-4 Big Blue® Housings (20")	\$ 4.60
SH144880	BW/BC Wrench for Big Clear Housing	\$ 6.97

COPLES

155003	Cartridge Coupler for Standard Cartridges	\$ 2.24
SH144229	Cartridge Coupler for Big Blue® Cartridges	\$ 3.20

O-RINGS PARA HOUSING (BUNA GRADO FDA)

151121	# 237 # 10 Slim Line® Housings	\$ 2.23
151120	# 241 for # 10, # 20 Housings	\$ 2.23
151122	Big Blue®	\$ 7.31
151254	Square-cut O-ring for Big Clear Housings	\$ 7.31



Las imágenes contenidas en este documento son solo de carácter ilustrativo.

LINEA PENTAIR® / ÓSMOSIS INVERSA COMERCIAL PRF-RO (Merlin)

EQUIPO

Número de Parte	Descripción	Flujo de permeado	No. de membranas	Precio USD
4000462	Sistema de Ósmosis Inversa PRF-RO	690 GPD	1	\$ 824.00

REFACCIONES

Número de Parte	Descripción	Cantidad por caja	Precio USD
1266690	Cartucho sedimentador	15	\$ 18.64
255526-09	Cartucho in-line post filtro	25	\$ 17.30
3038333	Cartucho de carbón activado	30	\$ 40.40
4000569	Membrana TLC-350	1	\$ 158.50
1240326	O-ring para Housing PRF-RO	1	\$ 3.00

Filter/Membrane Performance Specifications

Filter Type	Length	Diameter	Flow Rate***	Average Life
Carbon Pre-Filter	17.0" (43.2 cm)	2.9" (7.4 cm)	3.75 GPM (14.2 LPM)	6-12 months, 10,000 gal (37,850 liters)
RO Element	18.75" (47.6 cm)	3.16" (8.0 cm)	0.25 GPM (0.95 LPM)	2-4 years
Carbon Post-Filter	10.0" (25.4 cm)	2.0" (5.1 cm)	0.75 GPM (2.8 LPM)	6-12 months

***Based on internal testing data.

Minimum and Maximum Operatin Conditions

Condición**	Minima	Máxima
Inlet Pressure	40 psi (2.76 bar)	80 psi (5.52 bar)
Inlet Temperature	40°F (4.44°C)	100°F (37.78°C)
Inlet TDS	50 mg /L	2,000 mg /L
Inlet Hardness	0 mg /L - (0 grain)	171 mg/L - (10 grain)
Inlet Chlorine	0 mg /L	1.0 mg /L
Inlet Iron	0 mg /L	0.1 mg /L
Inlet Manganese	0 mg /L	0.05 mg /L

**System is designes for use on potable water sources only.



Performance – Flow Rate Characteristics*

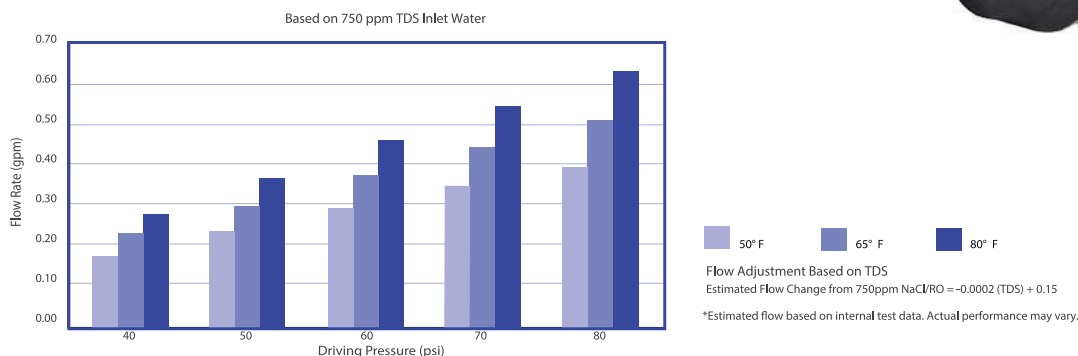

Las imágenes contenidas en este documento son solo de carácter ilustrativo.

LINEA PENTAIR® / PULIDORES DE ACERO INOX.

PULIDORES MULTICARTUCHO

Número de Parte	Descripción	Precio USD
ESC-4202NB6LD10	FILTRO PULIDOR PENTAIR 316L SS, 100 PSI CONEXIONES IN/OUT 2" NPT, SELLOS EPDM FLUJO 50 GPM UTILIZA 4 CARTUCHOS SEDIMENTADORES 2.5" X 20"	\$ 748.00
ESC-4302NB6LD10	FILTRO PULIDOR PENTAIR 316L SS, 100 PSI CONEXIONES IN/OUT 2" NPT, SELLOS EPDM FLUJO 75 GPM UTILIZA 4 CARTUCHOS SEDIMENTADORES 2.5" X 30"	\$ 900.00
ESC-5302NB6LD10	FILTRO PULIDOR PENTAIR 316L SS, 100 PSI CONEXIONES IN/OUT 2" NPT, SELLOS EPDM FLUJO 100 GPM UTILIZA 5 CARTUCHOS SEDIMENTADORES 2.5" X 30"	\$ 900.00
ESC-7402NB6LD10	"FILTRO PULIDOR PENTAIR 316L SS, 100 PSI CONEXIONES IN/OUT 2"" NPT, SELLOS EPDM FLUJO 200 GPM UTILIZA 7 CARTUCHOS SEDIMENTADORES 2.5" X 40""	\$ 1,738.00



NOTA:

EL FLUJO PUEDE VARIAR DE ACUERDO A LA CALIDAD DE AGUA, TEMPERATURA Y MICRAJE DEL FILTRO-CARTUCHO

LINEA PENTAIR® / VÁLVULAS MANUALES FLECK

LLAVES PARA ABRIR PORTAFILTROS

- Sencilla operación manual con una sola palanca.
- Hecha de resistente Noryl.
- Versátil conexión BSP de 1".
- Adaptadores para conexión NPT de 1" incluidos.
- Distribuidor superior incluido.

- Distribuidor inferior incluido.
- Servicio 13 GPM @ 15 psi.
- Retrolavado 17 GPM @ 25 psi.
- Sistemas de carbón activado hasta 14".
- Sistemas Multi-Media hasta 13".



Número de Parte	Descripción	Precio USD
42229	Válvula manual para filtro	\$ 44.50

VÁLVULA MANUAL PARA SUAVIZADOR

- Sencilla operación manual con una sola palanca.
- Hecha de resistente Noryl.
- Versátil conexión BSP de 1".
- Adaptadores para conexión NPT de 1" incluidos.
- Distribuidor superior incluido.



Número de Parte	Descripción	Precio USD
42381	Válvula manual para suavizador	\$ 62.60

Las imágenes contenidas en este documento son solo de carácter ilustrativo.

LINEA PENTAIR® / VALVULAS FLECK CON TIMER PARA FILTRO

VALVULAS FLECK PARA FILTROS COMPLETOS POR TIEMPO

Número	Válvula y Configuración		Base para Montaje	Conexión entrada y salida	Flujo de Servicio	Flujo Retrolavado	Distribuidor central	Dren	Precio USD	
	Modelo	Filtro de Turbidex								Filtro Carbón
WTF560012	5600	9" - 10"	9" - 10"	2 1/2" - 8 NPSM	3/4" / 1" NPTF	20	7	3/4"	1/2"	\$ 298.00
WTF251034	2510	12" - 14"	12" - 16"	2 1/2" - 8 NPSM	3/4" / 1" NPTF	19	17	3/4"	3/4"	\$ 470.00
WTF275034	2750	14" - 18"	14" - 18"	2 1/2" - 8 NPSM	1" NPTF	26	25	3/4"	3/4"	\$ 690.00
WTF28501	2850	18"	18" - 21"	4"- 8 NPSM	1-1/2" NPTF	51	49	1-1/2"	1-1/2"	\$ 1,168.00
WTF285015	2850	21" - 24"	24"	4"- 8 NPSM	1-1/2" NPTF	51	49	1-1/2"	1-1/2"	\$ 1,152.00
WTF29015	2900	24"	24"	4"- 8 NPSM	2" NPTF	106	36	2"	1-1/2"	\$ 1,552.00
WTF29002	2900	N/A	30"	4"- 8 NPSM	2" NPTF	106	36	2"	2"	\$ 1,576.00
WTF31502	3150	30"	30" - 36"	4"- 8 NPSM	2" NPTF	95	105	2"	2"	\$ 2,408.00
WTF315025	3150	36"	N/A	4"- 8 NPSM	2" NPTF	95	105	2"	2-1/2"	\$ 2,440.00
WTF31503	3150	42"	42"	4"- 8 NPSM	2" NPTF	95	105	2"	3"	\$ 2,466.00
WTF39002	3900	N/A	36"	6 FLG	3" NPT	250	100	3"	2"	\$ 4,884.00
WTF390025	3900	36"	N/A	6 FLG	3" NPT	250	100	3"	2-1/2"	\$ 4,914.00
WTF39003	3900	42"	42" - 48"	6 FLG	3" NPT	250	100	3"	3"	\$ 4,942.00
WTF39004	39003	48"	N/A	6 FLG	3" NPT	250	100	3"	4"	\$ 5,018.00

NOTA.

Todas las válvulas Fleck incluyen: conexiones para dren, controlador de Flujo DLFC. Las válvulas 5600 y 2510 no incluyen By-pass.

Es importante que al ordenar su válvula Fleck especifique a su agente el modelo del tanque donde instalará la válvula para adecuarlas con los componentes necesarios.



Las imágenes contenidas en este documento son solo de carácter ilustrativo.

LINEA PENTAIR® / VÁLVULAS FLECK PARA SUAVIZADOR POR TIEMPO

Número	Válvula y Configuración		Base para Montaje	Conexión entrada y salida	Flujo de Servicio	Flujo Retrolavado	Distribuidor central	Dren	Precio USD
	Modelo	Suavizador							
Calculado a un flujo de entrada 50 PSI- sin media filtrante									
WTST560012	5600	9" - 12"	2 1/2" - 8 NPSM	3/4" / 1" NPTF	20	7	3/4"	1/2"	\$ 326.00
WTST251012	2510	9" - 14"	2 1/2" - 8 NPSM	3/4" / 1" NPTF	19	17	3/4"	3/4"	\$ 474.00
WTST275012	2750	14" - 16"	2 1/2" - 8 NPSM	1" NPTF	26	25	3/4"	1/2"	\$ 764.00
WTST275034	2750	18" - 21"	2 1/2" - 8 NPSM	1" NPTF	26	25	3/4"	3/4"	\$ 784.00
WTST28501	2850	18" - 24"	4" - 8 NPSM	1-1/2" NPTF	51	49	1-1/2"	1"	\$ 1,262.00
WTST2901	2900	18" - 30"	4" - 8 NPSM	2" NPTF	106	25	2"	1"	\$ 1,658.00
WTST3150125	3150	24"	4" - 8 NPSM	2" NPTF	95	105	2"	1 1/4"	\$ 2,740.00
WTST315015	3150	30" - 36"	4" - 8 NPSM	2" NPTF	95	105	2"	1-1/2"	\$ 2,754.00
WTST31502	3150	42"	4" - 8 NPSM	2" NPTF	95	105	2"	2"	\$ 2,776.00
WTST390015	3900	36"	6 FLG	3" NPT	250	100	3"	1-1/2"	\$ 5,326.00
WTST39002	3900	42" - 48"	6 FLG	3" NPT	250	100	3"	2"	\$ 5,350.00

VÁLVULAS FLECK PARA SUAVIZADOR CON MEDIDOR

Número	Válvula y Configuración		Base para Montaje	Conexión entrada y salida	Flujo de Servicio	Flujo Retrolavado	Distribuidor central	Dren	Precio USD
	Modelo	Suavizador							
Calculado a un flujo de entrada 50 PSI- sin media filtrante									
WTSM560012	5600	9" - 12"	2 1/2" - 8 NPSM	3/4" / 1" NPTF	20	7	3/4"	1/2"	\$ 452.00
WTSM251012	2510	9" - 14"	2 1/2" - 8 NPSM	3/4" / 1" NPTF	19	17	3/4"	3/4"	\$ 602.00
WTSM275012	2750	14" - 16"	2 1/2" - 8 NPSM	1" NPTF	26	25	3/4"	1/2"	\$ 1,286.00
WTSM275034	2750	18" - 21"	2 1/2" - 8 NPSM	1" NPTF	26	25	3/4"	3/4"	\$ 1,306.00
WTSM28501	2850	18-24"	4"- 8 UN	1-1/2" NPTF	51	49	1-1/2"	1"	\$ 2,298.00
WTSM2901	2900	18" - 30"	4" - 8 UN	2" NPTF	106	25	2"	1"	\$ 2,966.00
WTSM3150125	3150	24"	4" - 8 UN	2" NPTF	95	105	2"	1 1/4"	\$ 4,250.00
WTSM315015	3150	30" - 36"	4" - 8 UN	2" NPTF	95	105	2"	1-1/2"	\$ 4,262.00
WTSM31502	3150	42"	4" - 8 UN	2" NPTF	95	105	2"	2"	\$ 4,286.00
WTSM390015	3900	36" - 42"	6 FLG	3" NPT	250	100	3"	1-1/2"	\$ 7,250.00
WTSM39002	3900	48"	6 FLG	3" NPT	250	100	3"	2"	\$ 7,274.00



NOTA.

Todas las válvulas Fleck incluyen: conexiones para dren, controlador de Flujo DLFC. Las válvulas 5600 y 2510 no incluyen By-pass.

Es importante que al ordenar su válvula Fleck especifique a su agente el modelo del tanque donde instalará la válvula para adecuarlas con los componentes necesarios.

Las imágenes contenidas en este documento son solo de carácter ilustrativo.

LINEA PENTAIR® / VALVULAS FLECK PARA SISTEMAS TWIN FLECK

Número	Válvula y Configuración		Base para Montaje	Conexión entrada y salida	Flujo de Servicio	Flujo Retrolavado	Distribuidor central	Dren	Precio USD
	Modelo	Suavizador							
WTSG910012	9100	9"	2 1/2" - 8 NPSM	3/4" / 1" NPTF	19	8.5	1"	3/4"	\$ 734.00
WTSG900012	9000	9"	2 1/2" - 8 NPSM	3/4" / 1" NPTF	20	8.5	1"	1/2"	\$ 1,162.00
WTSG95001	9500	16"	4" - 8 NPSM	1-1/2" NPTF	41	16	1"	1/2"	\$ 3,710.00

NOTA.

Todas las válvulas Fleck incluyen: conexiones para dren, controlador de Flujo DLFC. Las válvulas 9000 y 9100 no incluyen By-pass.

Es importante que al ordenar su válvula Fleck especifique a su agente el modelo del tanque donde instalará la válvula para adecuarlas con los componentes necesarios.

COMPONENTES DE VÁLVULAS

Número de Parte	Descripción	Precio USD
60049	* By pass/5600 - Plástico	\$ 34.60
60040SS	* By pass/5600, 3/4"NPT, acero inoxidable	\$ 68.00
60041SS	* By pass/5600, 1"NPT, acero inoxidable	\$ 76.00

*BY PASS PARA USO CON VÁLVULAS: 2510, 4650, 5000, 5600, 56SXT, 5800, 6700, 9000, 9100

Número de Parte	Descripción	Precio USD
18706-02	* Yoke de plástico, 3/4" rosca NPT	\$ 9.66
41027-01	* Yoke acero inox 3/4" rosca NPT	\$ 30.00
42690	* Yoke de latón 3/4" NPT	\$ 32.50
19620-01	* Yoke de plástico 3/4" NPT, 90° con accesorios de ensamble	\$ 11.20
18706	* Yoke de plástico, 1" rosca NPT	\$ 9.66
61700	* Yoke, 3/4" Quick Connect	\$ 15.40
61694	* Yoke 1" Quick Connect	\$ 15.40



Las imágenes contenidas en este documento son solo de carácter ilustrativo.



LINEA PENTAIR® / TANQUES FIBRA DE VIDRIO

TANQUES

Número de Parte	Descripción	Boca de tanque	Capacidad FT3	Peso Kg	Precio USD
CH30953-01010101-30	Tanque 21" x 62" STD-BASE color natural	4 T	7.0 FT3	45	\$ 740.00
CH31153-01010101-30	Tanque 24" x 72" STD-BASE color natural	4 T	10 FT3	70	\$ 1,282.00
CH33412	Tanque 30" x 72" STD-BASE EXT color natural	6 FL T	15 FT3	120	\$ 1,968.00
CH33414	Tanque 30" x 72" TRIPOD-STD color natural	6 FL TB	15 FT3	120	\$ 2,348.00
CH33424	Tanque 36" x 72" TRIPOD-STD color natural	6 FL TB	20 FT3	146	\$ 2,968.00
CH33429	Tanque 42" x 72" TRIPOD-STD color natural	6 FL TB	30 FT3	340	\$ 4,314.00
CH33434	Tanque 48" x 72" TRIPOD-STD color natural	6 FL TB	40 FT3	390	\$ 5,440.00
CH33629	Tanque 63" x 67" TRIPOD-STD color natural	6 FL TB	55 FT3	450	\$ 8,900.00
CH33437	Tanque 63" x 86" TRIPOD-STD color natural	6 FL TB	75 FT3	712	\$ 9,700.00

ROMPEDORES DE VACIO

Número de Parte	Descripción	Precio USD
CH19426	VM 426 Vacuum/check valve	\$ 28.40
CH10725	FTG Vacuum Breaker HTHPR 150 PSIG 150 DEG F Max.	\$ 495.00
CH10724	FTG Vacuum Breaker LTLPN 125 PSIG 129 DEG F Max.	\$ 171.00



Las imágenes contenidas en este documento son solo de carácter ilustrativo.

LINEA PENTAIR® / SUAVIZADOR EN GABINETE

CARACTERÍSTICAS

Estilo de Suavizador	Gabinete
Control de regeneración	Con medidor
Capacidad máxima	36,000 granos @ 17.5 lbs de sal
Capacidad media	29,500 grains @ 11.3 lbs de sal
Capacidad mínima	15,800 grains @ 3.6 lbs of sal
Reducción de fierro total ppm	5
Flujo pico @ 15 psi	11 gpm (41.6 Lpm)
Flujo de servicio	8 gpm (30.2 Lpm)
Flujo de retrolavado	2.7 gpm (10.2 Lpm)
Conexiones Entrada/Salida	3/4" - 1" (1.9 - 2.5cm) BSP
Conexión a la línea de drenaje	1/2" (1.3 cm) BSP
Requerimiento eléctrico del control **	12 VAC 50/60 Hz
Almacenamiento de sal	160 lbs (72.6 kg)
Rango de presión del agua	20 - 125 psi (1.4 - 8.3 bar)
Rango de temperatura del agua	35° - 100°F (1.7 ° - 37.8 °C)

* La capacidad para remover fierro varía dependiendo de las condiciones y no está certificado por la WQA.

** Se requiere la selección correcta del adaptador de corriente (se vende por separado).

BENEFICIOS

- Suaviza el agua, reduciendo dureza, y con ello la formación de incrustaciones.
- Ahorros de hasta el 50% en el consumo de detergentes.
- En el caso de lavadoras, la ropa queda más limpia, suave y mantiene su color y textura por más tiempo.
- Adiós a la película jabonosa y a las manchas de sarro causadas por la dureza del agua.
- Reduce los costos de energía, y extiende la vida del boiler y de otros aparatos que consumen agua.
- Ideal para hogares desde 1 hasta 8 personas.
- Para alimentar con agua de la red municipal ó agua de pozo.
- Para aguas muy duras, por ejemplo con 800 ppm de dureza, puede suavizar hasta 2,899 litros.
- La válvula y tanque de alto flujo aseguran presión y flujo continuo de agua de 8 gal/min (30.2 l/min), con picos de 11 gal/min (41.6 l/min).
- La tecnología "Smart Adapt Reserve" anticipa el uso diario de agua y asegura una eficiencia óptima.
- Válvula digital de regeneración por demanda, con válvula by-pass pre-instalada.
- Programación simple en 3 pasos: ajustes del tiempo, de la dureza y de la sal.
- Se inicia el ciclo de regeneración al presionar el botón indicado.
- Instalación fácil "hágalo usted mismo".

Número de Parte	Descripción	Precio USD
PN 4001593	PRF 1035CSW Softener product	\$ 870.00
PN 4000888	Kit, 1" NPT CNTRS Plastic	\$ 14.60
NOTE: CAN ALSO SUPPLY 3/4" NPT (PN 4001605)		
44149	N.AMER WALL LVL6 TRANS-110V/60Hz	\$ 13.10



Las imágenes contenidas en este documento son solo de carácter ilustrativo.

LINEA PENTAIR® / COLECTORES Y ADAPTADORES

DIFUSORES TOP MOUNT

Número de Parte	Descripción	Configuración de conexión	Configuración de tanque	Precio USD
D1236	Difusor cónico tipo stack	3/4" Cementar	2.5" Top	\$ 1.72
D1237	Difusor cónico tipo stack	1" Cementar	2.5" Top	\$ 1.72
D1212-04	Difusor reforzado	3/4" Cementar	2.5" Top	\$ 5.88
D1212-21	Difusor reforzado	1" Cementar	2.5" Top	\$ 8.50
D1196-07	Difusor reforzado	1-1/2" Cementar	4"- 8" Top	\$ 25.00
D1197-07	Difusor reforzado	1-1/2" Cementar	4"- 8" Top	\$ 46.00
D1197-10	Difusor reforzado	2" Cementar	4"- 8" Top	\$ 46.00
CH10848	Difusor Top Mount para tanque de 30"	1-1/2" Cementar	4"- 8" Top	\$ 110.00
CH10849	Difusor Top Mount para tanque de 36"	1-1/2" Cementar	4"- 8" Top	\$ 118.00
DKSHL30TM2S	Difusor Top Mount KSH para tanque de 30"	2" Cementar	6" FLG Top	\$ 118.00
DKSHL36TM2S	Difusor Top Mount KSH para tanque de 36"	2" Cementar	6" FLG Top	\$ 136.00
CH5676	Difusor Top Mount High Flow 42"	3" Cementar	6" FLG Top	\$ 862.00
CH5677	Difusor Top Mount High Flow 48"	3" Cementar	6" FLG Top	\$ 862.00
CH13569	Difusor Top Mount High Flow 63"	3" Cementar	6" FLG Top	\$ 1120.00

DIFUSORES SUPERIORES PARA VÁLVULA WS1/WS125

Número de Parte	Descripción	Configuración de conexión	Precio USD
D1203	Difusor superior cónico tipo stack	3/4"	\$ 1.72
D1203-02	Difusor superior cónico tipo stack	1"	\$ 3.64
D1225-05	Difusor superior reforzado tipo stack	3/4"	\$ 11.00
D1225-08	Difusor superior reforzado tipo stack	1"	\$ 12.00

DIFUSORES TOP MOUNT HIGH FLOW HUB AND LATERAL

Número de Parte	Descripción	Configuración de conexión	Configuración de tanque	Precio USD
CH5680-2	Difusores Top Mount High Flow Hub and Lateral	3" FNPT	6 FLG Top	\$ 798.00

DIFUSORES BOTTOM MOUNT HIGH FLOW HUB AND LATERAL

Número de Parte	Descripción	Configuración de conexión	Configuración de tanque	Precio USD
CH11663	Difusores Bottom Mount High Flow 42"	3" FNPT	6 FLG Bottom	\$ 1210.00
CH11665	Difusores Bottom Mount High Flow 48"	3" FNPT	6 FLG Bottom	\$ 1256.00
CH14248	Difusores Bottom Mount High Flow 63"	3" FNPT	6 FLG Bottom	\$ 1388.00

ADAPTADORES

Número de Parte	Descripción	Precio USD
CH4821-2	Adaptador 4" a 2 1/2"	\$ 38.00
C610225	Adaptador bridado 6" FLG x 4"	\$ 114.00
CH4821-1	Tapon 4"	\$ 30.00
C610224	Tapon bridado 6" FLG	\$ 122.00



Las imágenes contenidas en este documento son solo de carácter ilustrativo.

LINEA PENTAIR® / PORTAMEMBRANAS CODELINE

PORTA MEMBRANAS CODELINE 4"

Número de Parte	Descripción	Medida	Elementos	Configuración	Precio USD
CH40441W	Recipiente de presión en fibra de vidrio	4"	1	End port	\$ 328.00
GA41051	Recipiente de presión en fibra de vidrio	4"	2	Side Port 2C/6C	\$ 778.00

ACCESORIOS PARA PORTA MEMBRANA CODELINE 4"

Número de Parte	Descripción	Precio USD
GA94665	Tapas para porta membrana 40E30N	\$ 190.00
CH50234	Tapas para porta membrana 40A	\$ 190.00
CH45260	Seguro inox. para portamembranas 40E, 40A	\$ 48.00
CH45058	Base universal para portamembranas de 4"	\$ 50.00
CH47459	Abrazadera universal para portamembranas 4"	\$ 54.00

PORTA MEMBRANA CODELINE 8"

Número de Parte	Descripción	Medida	Elementos	Configuración	Precio USD
GA41052	Recipiente de presión en fibra de vidrio	8"	1	Side Port 2D/6D	\$ 1,384.00
GA40900	Recipiente de presión en fibra de vidrio	8"	2	Side Port 1D/5D	\$ 1,522.00
GA40732	Recipiente de presión en fibra de vidrio	8"	3	Side Port 1D/5D	\$ 1,664.00
GA41122	Recipiente de presión en fibra de vidrio	8"	4	Side Port 1E3E5E7E	\$ 2,462.00
GA41116	Recipiente de presión en fibra de vidrio	8"	5	Side Port 1E3E5E7E	\$ 2,586.00
GA40738	Recipiente de presión en fibra de vidrio	8"	6	Side Port 1E3E5E7E	\$ 2,732.00

ACCESORIOS PARA PORTA MEMBRANAS CODELINE 8"

Número de Parte	Descripción	Precio USD
CH52024-1K	Tapa para porta membrana 8 OA30 1" NPT	\$ 510.00
CH52024-3K	Tapa para porta membrana 8 OA45 1 NPT	\$ 510.00
CH50161	Adaptador tapa membrana	\$ 102.00
CH45321	Sello para porta membrana 8OA30 (445 EPDM)	\$ 48.00
CH47336	Seguro inox. para porta membrana 8"	\$ 128.00
CH52169	Base universal 8"	\$ 48.00
CH45042	Abrazadera universal 8" acero inox. 304	\$ 54.00
GA96243	Tapa para porta membrana 8 OS30	\$ 336.00
GA94157	Tapa para porta membrana 8 OS30 ASME	\$ 510.00
GA96000	Sello para porta membrana 8OS30	\$ 48.00



LINEA WATTS® / EQUIPOS ULTRAVIOLETA

SMARTSTREAM™
SISTEMAS INTELIGENTES PARA DESINFECCIÓN POR LUZ ULTRAVIOLETA

Número de Parte	Descripción	GPM	Conexiones	Precio USD
T7400396	UV SMARTSTREAM WC025AGAX F/25 GPM UNIT 1"-1.5" FMNP			\$ 2,221.00
T7400428	UV SMARTSTREAM WC040AGAX F/40 GPM UNIT 1"-1.5" FMNP			\$ 2,634.00
T7400460	UV SMARTSTREAM WC050AGAX F/50 GPM UNIT 1"-1.5" FMNP			\$ 3,271.00
T7400728	UV SMARTSTREAM WD040AGBX F/40 GPM UNIT 1-1.5" FMNPT 22			\$ 3,382.00
T7400760	UV SMARTSTREAM WD050AGBX F/50 GPM UNIT 1-1.5" FMNPT			\$ 3,604.00



LA DISMINUCIÓN DE INTENSIDAD UV AUTOMÁTICA DE LA LÁMPARA REDUCE EL CONSUMO DE ENERGÍA EN HASTA UN 46%*



LA LUZ ULTRAVIOLETA NEUTRALIZA HASTA 99,9999% LOS ORGANISMOS NOCIVOS.

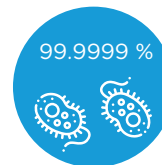

Las imágenes contenidas en este documento son solo de carácter ilustrativo.

LINEA WATTS® / BIG BUBBA

HOUSING Y CARTUCHOS

Tratamiento de agua de toda la casa y la filtración comercial

Ideal para el tratamiento de agua de toda la casa y la filtración comercial con cartucho de carbón activado opcional para eliminar los malos sabores de cloro, olores desagradables y sedimentos.

Construcción robusta

Las carcasas del filtro están hechas de polipropileno resistente reforzada con vidrio y puerto de calibre reforzado con latón para que no se astillen, se oxiden o abollen.

Bao costo

Los filtros Jumber de Watts® son una alternativa económica a los costosos equipos de filtración de acero inoxidable.

Aplicaciones

Watts® Jumbo Cartridges are ideal for a wide range of applications, including:

Los cartuchos Jumbo de Watts son ideales para una amplia gama de aplicaciones, incluyendo:

- Filtración de toda la casa.
- Filtración comercial.
- Filtración Industrial.
- Prefiltración para equipos de ósmosis inversa
- Sistemas de agua comunitarios
- Aplicaciones de agua de mar debido a su construcción no corrosiva
- Reemplazo ideal para filtros de bolsa
- Una alternativa conveniente a varios filtros cartucho
- Agua para ganado y aves de corral

Conserva el agua!

Los sistemas de filtro de cartucho Big Bubba son 100% eficientes porque no se requiere retrolavado. Se sirve agua valiosa sin residuos.

Número de Parte	Descripción	Precio USD
BBH-150	Housing Big Bubba	\$ 952.00
BBC-150-P1	Cartucho plisado 1 micra para Big Bubba	\$ 298.00
BBC-150-P5	Cartucho plisado 5 micras para Big Bubba	\$ 281.00



Las imágenes contenidas en este documento son solo de carácter ilustrativo.

LÍNEA

Clack® ®

2020

LINEA CLACK® / VÁLVULAS DIGITALES CLACK SERIE MV1.

VÁLVULAS CLACK MV PARA FILTROS COMPLETOS POR TIEMPO

Número de Parte	Válvula y Configuración		Base para Montaje	Conexión IN-OUT	Flujo de Servicio	Flujo Retrolavado	Distribuidor central	Dren	Precio USD	
	Modelo	Filtro de Turbidex	Filtro Carbón							
WTMVITCBTZ34	MV	9"-12"	9"-13"	2 1/2" - 8 NPSM	3/4" - 1"	27 GPM	27 GPM	3/4"	3/4"	\$ 284.00
WTMVITCBTZ1	MV	13"-16"	14"-16"	2 1/2" - 8 NPSM	3/4" - 1"	27 GPM	27 GPM	3/4"	1"	\$ 302.00

VÁLVULAS CLACK MV PARA SUAVIZADOR POR TIEMPO

Número de Parte	Válvula y Configuración		Base para Montaje	Conexión IN-OUT	Flujo de Servicio	Flujo Retrolavado	Distribuidor central	Dren	Precio USD
	Modelo	Medida							
WTSMVITC34	MV	9"-18"	2 1/2" - 8 NPSM	3/4" - 1"	27 GPM	27 GPM	3/4"	3/4"	\$ 297.00
WTSMVITC1	MV	21"	2 1/2" - 8 NPSM	3/4" - 1"	27 GPM	27 GPM	3/4"	1"	\$ 314.00

VÁLVULAS CLACK MV PARA SUAVIZADOR CON MEDIDOR DE FLUJO

Número de Parte	Válvula y Configuración		Base para Montaje	Conexión IN-OUT	Flujo de Servicio	Flujo Retrolavado	Distribuidor central	Dren	Precio USD
	Modelo	Medida							
WTSMMV134	MV	9"-18"	2 1/2" - 8 NPSM	3/4" - 1"	27 GPM	27 GPM	3/4"	3/4"	\$ 357.00
WTSMMV11	MV	21"	2 1/2" - 8 NPSM	3/4" - 1"	27 GPM	27 GPM	3/4"	1"	\$ 374.00

NOTA.

Todas las válvulas digitales Clack se surten con los accesorios necesarios de acuerdo a la necesidad de su instalación. Conexión para dren, controlador de flujo (dlfc), distribuidor superior. Todas las series WS1MV incluyen by pass y conexiones para cementar. Es importante al ordenar su válvula digital Clack especifique a su vendedor el modelo del tanque donde instalará la válvula para adecuarla con los componentes necesarios.

LINEA CLACK® / VÁLVULAS DIGITALES CLACK PARA FILTRO.

VÁLVULAS CLACK PARA FILTROS COMPLETOS POR TIEMPO

Número de Parte	Válvula y Configuración		Base para Montaje	Conexión IN-OUT	Flujo de Servicio	Flujo Retrolavado	Distribuidor central	Dren	Precio USD	
	Modelo	Filtro de Turbidex	Filtro Carbón							
WTWS1TCBTZ34	WS1TC	9"-12"	9"-13"	2 1/2" - 8 NPSM	3/4" - 1"	27 GPM	27 GPM	3/4"	3/4"	\$ 337.00
WTWS1TCBTZ1	WS1TC	13"-16"	14"-16"	2 1/2" - 8 NPSM	3/4" - 1"	27 GPM	27 GPM	3/4"	1"	\$ 355.00
WTWS125TCBTZ1	WS125TC	14"-18"	14"-21"	2 1/2" - 8 NPSM	1-1/4" - 1-1/2"	34 GPM	32 GPM	1"	1"	\$ 444.00
WTWS125TCBTZ15	WS125TC	21"	-----	2 1/2" - 8 NPSM	1-1/4" - 1-1/2"	34 GPM	32 GPM	1"	1-1/2"	\$ 498.00
WTWS15EEBTZ1	WS15EE	16"-18"	16"-21"	4"-8"UN	1-1/2"	60 GPM	50 GPM	1-1/2"	1"	\$ 1,170.00
WTWS15EEBTZ15	WS15EE	21"-24"	24"	4"-8"UN	1-1/2"	60 GPM	50 GPM	1-1/2"	1-1/2"	\$ 1,224.00
WTWS2EEBTZ2	WS2EE	30"	30-36"	4"-8"UN	2"	115 GPM	80 GPM	1-1/2"	2"	\$ 1,784.00
WTWS2HBTZ2	WS2H	30"	30-36"	6" Flange	2"	125 GPM	125 GPM	2"	2"	\$ 4,212.00
WTWS2HBTZ25	WS2H	36"	-----	6" Flange	2"	125 GPM	125 GPM	2"	2-1/2"	\$ 4,277.00
WTWS2HBTZ3	WS2H	42"	42"	6" Flange	2"	125 GPM	125 GPM	2"	3"	\$ 4,276.00
WTWS3BTZ25	WS3	36"	36"	6" Flange	3"	250 GPM	220 GPM	3"	2-1/2"	\$ 5,060.00
WTWS3BTZ3	WS3	42"	42-48"	6" Flange	3"	250 GPM	220 GPM	3"	3"	\$ 5,090.00
WTWS3BTZ4	WS3	48"	63"	6" Flange	3"	250 GPM	220 GPM	3"	4"	\$ 5,172.00

WS1EE



WS1.5EE



WS1TC



WS2EE



WS1.25EE



WS2H



WS1.25TC



WS3



NOTA.

Todas las válvulas digitales Clack se surten con los accesorios necesarios de acuerdo a la necesidad de su instalación.
 Conexión para dren, controlador de flujo (dlfc).
 Todas las series WS1 y WS125 incluyen by pass y conexiones para cementar.
 Es importante al ordenar su válvula digital Clack especifique a su vendedor el modelo del tanque donde instalará la válvula para adecuarla con los componentes necesarios.

Las imágenes contenidas en este documento son solo de carácter ilustrativo.

LINEA CLACK® / VÁLVULAS DIGITALES CLACK PARA SUAVIZADOR.

VÁLVULA CLACK PARA SUAVIZADOR POR TIEMPO

Número de Parte	Válvula y Configuración Modelo	Medida	Base para Montaje	Conexión IN-OUT	Flujo de Servicio	Flujo Retrolavado	Distribuidor central	Dren	Precio USD
WTSWS1TC34	WS1TC	9"-18"	2 1/2" - 8 NPSM	3/4" - 1"	27 GPM	27 GPM	3/4"	3/4"	\$ 354.00
WTSWS1TC1	WS1TC	21"	2 1/2" - 8 NPSM	3/4" - 1"	27 GPM	27 GPM	3/4"	1"	\$ 371.00
WTSWS125TC34	WS125TC	12"-18"	2 1/2" - 8 NPSM	1-1/4" - 1-1 / 2"	34 GPM	32 GPM	1"	3/4"	\$ 444.00
WTSWS125TC1	WS125TC	21"	2 1/2" - 8 NPSM	1-1/4" - 1-1/2"	34 GPM	32 GPM	1"	1"	\$ 461.00
WTSWS15EETC34	WS15EE	14"-18"	4"-8"UN	1-1/2"	60 GPM	50 GPM	1-1/2"	3/4"	\$ 1,194.00
WTSWS15EETC1	WS15EE	21"-24"	4"-8"UN	1-1/2"	60 GPM	50 GPM	1-1/2"	1"	\$ 1,210.00
WTSWS2EETC1530	WS2EE	30"	4"-8"UN	2"	115 GPM	80 GPM	1-1/2"	1-1/2"	\$ 1,804.00
WTSWS2EETC1536	WS2EE	36"	4"-8"UN	2"	115 GPM	80 GPM	1-1/2"	1-1/2"	\$ 1,830.00
WTSWS2EETC242	WS2EE	42"	4"-8"UN	2"	115 GPM	80 GPM	1-1/2"	2"	\$ 1,830.00
WTSWS2EETC248	WS2EE	48"	4"-8"UN	2"	115 GPM	80 GPM	1-1/2"	2"	\$ 1,830.00
WTSWS32	WS3	36"-42"	6"Flange	3"	250 GPM	220 GPM	3"	2"	\$ 5,072.00
WTSWS325	WS3	48"	6"Flange	3"	250 GPM	220 GPM	3"	3"	\$ 5,072.00

VÁLVULAS CLACK PARA SUAVIZADOR CON MEDIDOR DE FLUJO

Número de Parte	Válvula y Configuración Modelo	Medida	Base para Montaje	Conexión IN-OUT	Flujo de Servicio	Flujo Retrolavado	Distribuidor central	Dren	Precio USD
WTSMWS1EE34	WS1EE	9"-18"	2 1/2" - 8 NPSM	3/4" - 1"	27 GPM	27 GPM	3/4"	3/4"	\$ 460.00
WTSMWS1EE1	WS1EE	21"	2 1/2" - 8 NPSM	3/4" - 1"	27 GPM	27 GPM	3/4"	1"	\$ 477.00
WTSMWS125EE34	WS125EE	12"-18"	2 1/2" - 8 NPSM	1-1/4" - 1-1 / 2"	34 GPM	32 GPM	1"	3/4"	\$ 550.00
WTSMWS125EE1	WS125EE	21"	2 1/2" - 8 NPSM	1-1/4" - 1-1 / 2"	34 GPM	32 GPM	1"	1"	\$ 567.00
WTSMWS15EE34	WS15EE	14"-18"	4"- 8 UN	1-1/2"	60 GPM	50 GPM	1-1/2"	3/4"	\$ 1,742.00
WTSMWS15EE1	WS15EE	21"-24"	4"- 8 UN	1-1/2"	60 GPM	50 GPM	1-1/2"	1"	\$ 1,759.00
WTSMWS2EE1530	WS2EE	30"	4"- 8 UN	2"	115 GPM	80 GPM	1-1/2"	1-1/2"	\$ 2,364.00
WTSMWS2EE1536	WS2EE	36"	4"- 8 UN	2"	115 GPM	80 GPM	1-1/2"	1-1/2"	\$ 2,390.00
WTSMWS2EE1542	WS2EE	42"	4"- 8 UN	2"	115 GPM	80 GPM	1-1/2"	2"	\$ 2,390.00
WTSMWS2EE1548	WS2EE	48"	4"- 8 UN	2"	115 GPM	80 GPM	1-1/2"	2"	\$ 2,390.00
WTSMWS2H15	WS2EE	30"	6" Flange	2"	125 GPM	125 GPM	2"	1 1/2"	\$ 4,232.00
WTSMWS2H2	WS2H	36"-48"	6" Flange	2"	125 GPM	125 GPM	2"	2"	\$ 4,258.00
WTSMWS3H242	WS3	36"-42"	6"Flange	3"	250 GPM	220 GPM	3"	2"	\$ 6,694.00
WTSMWS3H248	WS3	48"	6"Flange	3"	250 GPM	220 GPM	3"	2 1/2"	\$ 6,694.00

Las imágenes contenidas en este documento son solo de carácter ilustrativo.

LINEA CLACK® / VÁLVULAS DIGITALES CLACK PARA SUAVIZADOR GEMELO ALTERNO.

Número de Parte	Válvula y Configuración Modelo	Medida	Base para Montaje	Conexión IN-OUT	Flujo de Servicio	Flujo Retrolavado	Distribuidor central	Dren	Precio USD
WTSGWS1EE341316	WS1EE	9"-16"	2 1/2" - 8 NPSM	3/4" - 1"	27 GPM	27 GPM	3/4"	3/4"	\$ 1,156.00
WTSGWS1EE3418	WS1EE	18"	2 1/2" - 8 NPSM	3/4" - 1"	27 GPM	27 GPM	3/4"	3/4"	\$ 1,172.00
WTSGWS1EE1	WS1EE	21"	2 1/2" - 8 NPSM	3/4" - 1"	27 GPM	27 GPM	3/4"	1"	\$ 1,206.00
WTSGWS125EE1	WS125EE	12"-16"	2 1/2" - 8 NPSM	1-1/4" - 1-1 / 2"	34 GPM	32 GPM	1"	3/4"	\$ 1,338.00
WTSGWS125EE118	WS125EE	18"	2 1/2" - 8 NPSM	1-1/4" - 1-1 / 2"	34 GPM	32 GPM	1"	3/4"	\$ 1,338.00
WTSGWS125EE121	WS125EE	21"	2 1/2" - 8 NPSM	1-1/4" - 1-1 / 2"	34 GPM	32 GPM	1"	1"	\$ 1,372.00
WTSGWS15EE34	WS15EE	14"-18"	4" - 8 UN	1-1/2"	60 GPM	50 GPM	1-1/2"	1-1/2"	\$ 3,446.00
WTSGWS15EE1	WS15EE	21"-24"	4" - 8 UN	1-1/2"	60 GPM	50 GPM	1-1/2"	1-1/2"	\$ 3,482.00
WTSGWS2EE1530	WS2EE	30"	4" - 8 UN	2"	115 GPM	80 GPM	1-1/2"	1-1/2"	\$ 4,872.00
WTSGWS2EE1536	WS2EE	36"	4" - 8 UN	2"	115 GPM	80 GPM	1-1/2"	2"	\$ 4,926.00
WTSGWS2EE1542	WS2EE	42"	4" - 8 UN	2"	115 GPM	80 GPM	1-1/2"	2"	\$ 4,926.00
WTSGWS2EE1548	WS2EE	48"	4" - 8 UN	2"	115 GPM	80 GPM	1-1/2"	2"	\$ 4,926.00
WTSGWS2H2	WS2H	30"	6"Flange	2"	125 GPM	125 GPM	2"	1-1/2"	\$ 9,184.00
WTSGWS2H3	WS2H	36"-48"	6"Flange	2"	125 GPM	125 GPM	2"	2"	\$ 9,238.00
WTSGWS325	WS3	36"	6"Flange	3"	250 GPM	220 GPM	3"	2"	\$ 13,344.00
WTSGWS33	WS3	42"-48"	6"Flange	3"	250 GPM	220 GPM	3"	2"	\$ 13,344.00



NOTA.

Todas las válvulas digitales Clack se surten con los accesorios necesarios de acuerdo a la necesidad de su instalación. Conexión para dren, controlador de flujo (dlfc), distribuidor superior. Todas las series WS1 Y WS125 incluyen by pass y conexiones para cementar.

Es importante al ordenar su válvula digital Clack especifique a su vendedor el modelo del tanque donde instalará la válvula para adecuarla con los componentes necesarios.

LINEA CLACK® / VÁLVULA CLACK WS2H Y WS3 PARA SUAVIZADOR DUPLEX, TRIPLEX Y CUADRUPLIX

VÁLVULA CLACK WS2H PARA SUAVIZADOR DUPLEX, TRIPLEX Y CUADRUPLIX

Número de Parte	Válvula y Configuración Modelo	Medida	Base para Montaje	Conexión IN-OUT	Flujo de Servicio	Flujo Retrolavado	Distribuidor central	Dren	Precio USD
WTSDWS2H30	WS2H	30"	6" Flange	2"	125 GPM	125 GPM	2"	2"	\$ 9,890.00
WTSDWS2H36	WS2H	36"	6" Flange	2"	125 GPM	125 GPM	2"	2"	\$ 9,942.00
WTSDWS2H42	WS2H	42"	6" Flange	2"	125 GPM	125 GPM	2"	2"	\$ 9,942.00
WTSDWS2H48	WS2H	48"	6" Flange	2"	125 GPM	125 GPM	2"	2"	\$ 9,942.00
WTSTWS2H30	WS2H	30"	6" Flange	2"	125 GPM	125 GPM	2"	2"	\$ 15,156.00
WTSTWS2H36	WS2H	36"	6" Flange	2"	125 GPM	125 GPM	2"	2"	\$ 15,234.00
WTSTWS2H42	WS2H	42"	6" Flange	2"	125 GPM	125 GPM	2"	2"	\$ 15,234.00
WTSTWS2H48	WS2H	48"	6" Flange	2"	125 GPM	125 GPM	2"	2"	\$ 15,234.00
WTSCWS2H30	WS2H	30"	6" Flange	2"	125 GPM	125 GPM	2"	2"	\$ 20,132.00
WTSCWS2H36	WS2H	36"	6" Flange	2"	125 GPM	125 GPM	2"	2"	\$ 20,238.00
WTSCWS2H42	WS2H	42"	6" Flange	2"	125 GPM	125 GPM	2"	2"	\$ 20,238.00
WTSCWS2H48	WS2H	48"	6" Flange	2"	125 GPM	125 GPM	2"	2"	\$ 20,238.00

VÁLVULA CLACK WS3 PARA SUAVIZADOR DUPLEX, TRIPLEX Y CUADRUPLIX

Número de Parte	Válvula y Configuración Modelo	Medida	Base para Montaje	Conexión IN-OUT	Flujo de Servicio	Flujo Retrolavado	Distribuidor central	Dren	Precio USD
WTSDWS336	WS3	36"	6" Flange	3"	250 GPM	220 GPM	3"	3"	\$ 16,528.00
WTSDWS342	WS3	42"	6" Flange	3"	250 GPM	220 GPM	3"	3"	\$ 16,528.00
WTSDWS348	WS3	48"	6" Flange	3"	250 GPM	220 GPM	3"	3"	\$ 16,528.00
WTSTWS336	WS3	36"	6" Flange	3"	250 GPM	220 GPM	3"	3"	\$ 25,114.00
WTSTWS342	WS3	42"	6" Flange	3"	250 GPM	220 GPM	3"	3"	\$ 25,114.00
WTSTWS348	WS3	48"	6" Flange	3"	250 GPM	220 GPM	3"	3"	\$ 25,114.00
WTSCWS336	WS3	36"	6" Flange	3"	250 GPM	220 GPM	3"	3"	\$ 33,410.00
WTSCWS342	WS3	42"	6" Flange	3"	250 GPM	220 GPM	3"	3"	\$ 33,410.00
WTSCWS348	WS3	48"	6" Flange	3"	250 GPM	220 GPM	3"	3"	\$ 33,410.00

Las imágenes contenidas en este documento son solo de carácter ilustrativo.

LINEA CLACK® / PARTES Y ACCESORIOS DE VÁLVULAS CLACK BY PASS Y CONEXIONES PARA VÁLVULAS WS1 Y WS1.25

PARTES Y ACCESORIOS

Número de Parte	Descripción	Precio USD
V3006	By pass para válvulas de WS1-WS125	\$ 35.00
V3007	Set de codos roscados de 1" NPT/ PVC	\$ 9.00
V3007-01	Set de codos para cementar de 3/4" ó 1" NPT / PVC	\$ 9.00
V3007-04	Set de conectores rectos de 1" NPT / PVC	\$ 14.00
V3007-05	Set de conectores rectos de 1 1/4" NPT / PVC	\$ 16.00
V3007-07	Set de conectores rectos para cementar de 1 1/4" ó 1 1/2"	\$ 21.00
V3007-15	Set de codos tipo John Guest QC 3/4"	\$ 31.00
V3007-17	Set de conectores rectos tipo John Guest QC 1"	\$ 43.20
V3191-01	Adaptador Vertical para Bypass	\$ 17.50
V3467	Adaptador doble conexión hembra para WS1/WS1.25	\$ 9.10

INYECTORES DE SALMUERA

Número de Parte	Descripción	Color	Tamaño Tanque Succión - Downflow	Precio USD
V3010-15E	Inyector para salmuera 15E WS1.5 & WS2L	Negro/Azul	16"	\$ 22.00
V3010-15F	Inyector para salmuera 15F WS1.5 & WS2L	Negro/Amarillo	18"	\$ 22.00
V3010-15G	Inyector para salmuera 15G WS1.5 & WS2L	Negro/ Verde	21"	\$ 22.00
V3010-15H	Inyector para salmuera 15H WS1.5 & WS2L	Negro/ Naranja	24"	\$ 22.00
V3010-15Z	Tapón para puerto de Inyector / WS15 & WS2LEE	Gris	NA	\$ 7.30
V3010-1C	Inyector para salmuera 1C WS1 & WS1.25	Violeta	8"	\$ 4.00
V3010-1D	Inyector para salmuera 1D WS1 & WS1.25	Rojo	9"	\$ 4.00
V3010-1E	Inyector para salmuera 1E WS1 & WS1.25	Blanco	10"	\$ 4.00
V3010-1F	Inyector para salmuera 1F WS1 & WS1.25	Azul	12"	\$ 4.00
V3010-1G	Inyector para salmuera 1G WS1 & WS1.25	Amarillo	13"	\$ 4.00
V3010-1H	Inyector para salmuera 1H WS1 & WS1.25	Verde	14"	\$ 4.00
V3010-1I	Inyector para salmuera 1I WS1 & WS1.25	Naranja	16"	\$ 4.00
V3010-1J	Inyector para salmuera 1J WS1 & WS1.25	Azul claro	18"	\$ 4.00
V3010-1K	Inyector para salmuera 1K WS1 & WS1.25	Verde claro	21"	\$ 4.00
V3010-1Z	Tapón para puerto de Inyector / WS1-WS1.25	Gris	NA	\$ 1.40
V3010-2A	Inyector para salmuera 2A WS2/2H/3	Negro	18"	\$ 28.00
V3010-2B	Inyector para salmuera 2B WS2/2H/3	Negro	21"	\$ 28.00
V3010-2C	Inyector para salmuera 2C WS2/2H/3	Negro	24"	\$ 28.00
V3010-2D	Inyector para salmuera 2D WS2/2H/3	Negro	30"	\$ 28.00
V3010-2E	Inyector para salmuera 2E WS2/2H/3	Negro	36"	\$ 28.00
V3010-2F	Inyector para salmuera 2F WS2/2H/3	Negro	42"	\$ 28.00
V3010-2G	Inyector para salmuera 2G WS2/2H/3	Negro	48"	\$ 28.00
V3010-2H	Inyector para salmuera 2H WS2/2H/3	Negro	63"	\$ 28.00

Las imágenes contenidas en este documento son solo de carácter ilustrativo.

LINEA CLACK® / PARTES Y ACCESORIOS DE VÁLVULAS CLACK

CONTROLADORES DE FLUJO EN ACERO INOXIDABLE

Número de Parte	Descripción	Flujo	Número de insertos	Precio USD
V3079	Controlador de flujo sin DLFC 1.25" MPT X 1.5" FPT	9 a 58	6 pz V3162* / 1 pz V3190*	\$ 142.00
V3080	Controlador de flujo sin DLFC 15" MPT X 1.5" FPT	9 a 85	6 pz V3162* / 1 pz V3190*	\$ 142.00
V3051	Controlador de flujo sin DLFC 2" x 2" FPT	7 a 150	5 pz V3162* / 4 pz V3190*	\$ 226.00
V3764	Controlador de flujo sin DLFC 3" NPT x 3" FPT	9 a 225	9 pz V3190*	\$ 380.00
V4057	Controlador para dren de 3/4" (no incluye DLFC)			\$ 5.40
V3162-007	WS1 DLFC 0.7 GPM	(2.6 LPM)	uso en controlador de 3/4"	\$ 2.00
V3162-010	WS1 DLFC 1.0 GPM	(3.7 LPM)	uso en controlador de 3/4"	\$ 2.00
V3162-013	WS1 DLFC 1.3 GPM	(4.9 LPM)	uso en controlador de 3/4"	\$ 2.00
V3162-017	WS1 DLFC 1.7 GPM	(6.4 LPM)	uso en controlador de 3/4"	\$ 2.00
V3162-022	WS1 DLFC 2.2 GPM	(8.3 LPM)	uso en controlador de 3/4"	\$ 2.00
V3162-027	WS1 DLFC 2.7 GPM	(10.2 LPM)	uso en controlador de 3/4"	\$ 2.00
V3162-032	WS1 DLFC 3.2 GPM	(12.1 LPM)	uso en controlador de 3/4"	\$ 2.00
V3162-042	WS1 DLFC 4.2 GPM	(15.9 LPM)	uso en controlador de 3/4"	\$ 2.00
V3162-053	WS1 DLFC 5.3 GPM	(20.1 LPM)	uso en controlador de 3/4"	\$ 2.00
V3162-065	WS1 DLFC 6.5 GPM	(24.6 LPM)	uso en controlador de 3/4"	\$ 2.00
V3162-075	WS1 DLFC 7.5 GPM	(28.4 LPM)	uso en controlador de 3/4"	\$ 2.00
V3162-090	WS1 DLFC 9.0 GPM	(34.1 LPM)	uso en controlador de 3/4"	\$ 2.00
V3162-100	WS1 DLFC 10.0 GPM	(37.9 LPM)	uso en controlador de 3/4"	\$ 2.00
V3008-02	Controlador de flujo en línea para dren de 1" (no incluye DLFC)			\$ 16.10
V3190-100	WS1 DLFC 10.0 GPM	(37.9 LPM)	uso en controlador de 1"	\$ 5.00
V3190-110	WS1 DLFC 11.0 GPM	(41.6 LPM)	uso en controlador de 1"	\$ 5.00
V3190-130	WS1 DLFC 13.0 GPM	(49.2 LPM)	uso en controlador de 1"	\$ 5.00
V3190-150	WS1 DLFC 15.0 GPM	(56.8 LPM)	uso en controlador de 1"	\$ 5.00
V3190-170	WS1 DLFC 17.0 GPM	(64.4 LPM)	uso en controlador de 1"	\$ 5.00
V3190-200	WS1 DLFC 20.0 GPM	(75.7 LPM)	uso en controlador de 1"	\$ 5.00
V3190-250	WS1 DLFC 25.0 GPM	(94.6 LPM)	uso en controlador de 1"	\$ 5.00

*Equipos calculados y diseñados con membrana VONTRON LP21-4040

CONTROLADORES DE FLUJO DE PVC Y DLFC FLO-ET®

Número de Parte	Descripción	Flujo	Número de insertos	Precio USD
V7A151C1	Controlador de flujo PVC 1-1/2" NPT (Incluyen DLFC)	20-40	4*	\$ 54.00
V7A201C1	Controlador de flujo PVC 2" NPT (Incluyen DLFC)	35-70	7*	\$ 76.00
V7A251C1	Controlador de flujo PVC 2-1/2" NPT (Incluyen DLFC)	45-90	9*	\$ 108.00
V7A301C1	Controlador de flujo PVC 3" NPT (Incluyen DLFC)	70-140	14*	\$ 132.00
V7A401C1	Controlador de flujo PVC 4" NPT (Incluyen DLFC)	125-250	25*	\$ 206.00
V7B62B5.0	DLFC 58B-13-535	5	-----	\$ 1.40
V7B62B6.0	DLFC 58B-14-568	6	-----	\$ 1.40
V7B62B7.0	DLFC 58B-15-568	7	-----	\$ 1.40
V7B62B8.0	DLFC 58B-16-568	8	-----	\$ 1.40
V7B62B9.0	DLFC 58B-16-602	9	-----	\$ 1.40
V7B62B10	DLFC 58B-17-602	10	-----	\$ 1.40
V7B82B12	DLFC 78B-20-58	12	-----	\$ 2.30
V7B82B15	DLFC 78B-22-62	15	-----	\$ 2.30
V7B82B20	DLFC 78B-24-74	20	-----	\$ 2.30

Las imágenes contenidas en este documento son solo de carácter ilustrativo.

LINEA CLACK® / PARTES Y ACCESORIOS DE VÁLVULAS CLACK

MEDIDORES DE FLUJO EXTERNOS

Número de Parte	Descripción	Conexión	Compatible con Válvulas	Precio USD
V3040-15	Medidor de flujo 1.5"	1.5" NPT M-F	WS15	\$ 522.00
V3094-15	Medidor de flujo 2"	2" NPT M-F	WS2EE/QC	\$ 534.00
V3095-15	Medidor de flujo 3"	3" NPT M-F	WS3	\$ 1,546.00

ALTERNADORES Y CONTROLES NO HARD WATER BY PASS

Número de Parte	Descripción	Conexión	Compatible con Válvulas	Precio USD
V3069FF-01	Válvula Alternadora Motorizada WS1 (3-Wire)	Fem-Fem	WS1/125	\$ 196.00
V3069MM-01	Válvula Alternadora Motorizada WS1 (3-Wire)	Male-Male	WS1/125	\$ 196.00
V3071	Válvula Alternadora Motorizada 1.5" (Rev-2)	1.5" NPT Fem	WS15	\$ 490.00
V3076	Válvula Alternadora Motorizada 2"	2" NPT Fem	WS2EE/QC/WS2H	\$ 672.00
V3083	Válvula Alternadora Motorizada 3"	3" NPT Fem	WS3	\$ 1,490.00
V3070FF	No Hard Water Bypass para válvula WS1/WS125	Fem-Fem	WS1/125	\$ 184.00
V3070FM	No Hard Water Bypass para válvula WS1/WS125	Fem-Male	WS1/125	\$ 184.00
V3097	1.5" No Hard Water Bypass Male x Female NPT	1.5" NPT Male-Fem	WS15	\$ 298.00
V3098	WS2 No Hard Water Bypass M x F NPT	2" NPT Male-Fem	WS2EE/QC/WS2H	\$ 358.00
V3099	WS3 No Hard Water Bypass M x F NPT	3" NPT Male-Fem	WS3	\$ 1,140.00



V3108TC-BOARD



V3408EE

Las imágenes contenidas en este documento son solo de carácter ilustrativo.

LINEA CLACK® / PARTES Y ACCESORIOS DE VÁLVULAS CLACK

REFACCIONES GENERALES

Número de Parte	Descripción	Precio USD
H4615	Clip estándar de seguridad	\$ 0.60
PKP10TS8-BULK	Inserto para manguera de 5/8"	\$ 1.20
V3003	Medidor de flujo para válvulas de W S1-WS1.25	\$ 68.00
V3003-01	Tapón para puerto de medidor de flujo WS1-WS1.25	\$ 4.60
V3004	Ensamble de transmisión de válvula WS1-WS1.25-WS15	\$ 27.80
V3005-02	Sellos y espaciadores ensamblados para WS1	\$ 40.00
V3009	Microswitch auxiliar con accesorios para uso con WS1	\$ 16.00
V3011	Pistón Downflow para válvulas WS1	\$ 11.30
V3017	Microswitch auxiliar con accesorios para uso con WS2	\$ 32.00
V3055	Base 6" Flange para válvula WS2H / 2 QC	\$ 300.00
V3064	Base 4"-8 UN para válvula WS2H/2 QC	\$ 178.00
V3065	Sellos y espaciadores ensamblados para WS2H	\$ 144.00
V3066	Ensamble de transmisión de válvula WS2H	\$ 222.00
V3082	Pod Display completo para válvulas WS2H/3	\$ 430.00
V3090	Base 6" Flange para válvula WS3	\$ 328.00
V3092	Sellos y espaciadores ensamblados para WS3	\$ 150.00
V3093	Ensamble de transmisión de válvula WS3	\$ 182.00
V3108-11BOARD	Tarjeta para válvulas WS1/WS125	\$ 104.00
V3174	Pistón Regenerante WS1/WS12 5 /WS15	\$ 8.00
V3175-01	Tapa frontal para válvulas WS1	\$ 15.00
V3175EE-01	Tapa frontal para válvulas WS1.5	\$ 15.00
V3175TC-01	Tapa frontal para válvulas WS1TC	\$ 15.00
V3175WC-W	Tapa para intemperie para válvulas WS1 (blanca)	\$ 15.00
V3176	Tapa para modulo de inyectores	\$ 2.10
V3186	Transformador 120V-12V	\$ 16.00
V3192	Tuerca para controlador de flujo de 3/4"	\$ 1.20
V3193-02	WS1 llave de plástico estándar	\$ 12.00
V3195-01	Tapón para puerto de salmuera	\$ 5.70
V3204-01	Pistón para válvulas WS2H	\$ 86.00
V3238-01	Brine pistón para válvulas WS2H/3	\$ 64.00
V3241-01BOARD	Tarjeta para display (POD) WS2H/3	\$ 252.00
V3242-01BOARD	Tarjeta para válvulas WS2H/3	\$ 354.00
V3243-01BOARD	Tarjeta para válvulas WS2H/3 con Relay	\$ 286.00
V3248	Cable para display (pod board) WS 2 H/3	\$ 72.00
V3260-02	Base para montaje lateral para válvula WS2H/2 QC	\$ 438.00
V3407	Pistón Downflow para válvulas WS1.25/WS15	\$ 44.00
V3408EE-4TO5BRD	Tarjeta para válvulas serie EE 5DIG IT (WS1/1.25/15/2L/2EE)	\$ 104.00
V3430-01	Sellos y espaciadores ensamblados para WS1.25/WS1.5/WS2L	\$ 62.00
V3461-01	Transformador 110v/20V para válvulas WS2H/WS3	\$ 26.00
V3475-12	Cable de comunicación 12 FT rojo WS2H/WS3	\$ 16.00
V3475-24	Cable de comunicación 24 FT azul WS2H/WS3	\$ 30.00
V3475-36	Cable de comunicación 36 FT amarillo WS2H/WS3	\$ 40.00
V3578HP-02BOARD	Tarjeta para válvulas WS1HP	\$ 130.00
V3666-01	Pistón para válvulas WS3	\$ 124.00
V3674-02	Base para montaje lateral para válvula WS3	\$ 630.00
V3725	Pistón Downflow para válvulas WS2/WS2QC	\$ 50.00
V3726	Brine pistón para válvulas WS2/WS2QC	\$ 24.00
V3728	Ensamble de transmisión de válvula WS2	\$ 58.00
V3729	Sellos y espaciadores ensamblados para WS2	\$ 70.00
V3783WC-W	Tapa para intemperie para válvulas WS2	\$ 32.00
V3818TC-2TO4BRD	Tarjeta para válvulas serie TC WS1/WS125 - Conversión de 2 a 4 dígitos	\$ 70.00
V4051WC	Tapa para intemperie para válvulas WS2H/3	\$ 256.00

Las imágenes contenidas en este documento son solo de carácter ilustrativo.

LINEA CLACK® / TANQUES PARA SALMUERA.

Número de Parte	Descripción	Medida	Interiores	Precio USD
J7802	Tanque de salmuera	11"X11"X38"	1600	\$ 108.00
J7522	Tanque de salmuera	18" x 40"	1600	\$ 130.00
J72441C-474-01	Tanque de salmuera	24" x 41"	1600	\$ 230.00
J72450C-474-01	Tanque de salmuera	24" x 50"	1600	\$ 252.00
J73050C-494-01	Tanque de salmuera	30" x 50"	1700	\$ 564.00
3948-1700	Tanque de salmuera	39" x 48"	1700	\$ 836.00
3960-1700	Tanque de salmuera	39" x 60"	1700	\$ 940.00

TANQUES PRODUCTO QUÍMICO.

Número de Parte	Descripción	Medida	Interiores	Precio USD
G21424PN7C00	Tanque de producto químico 14"x 24"	Natural	15 gal.	\$ 40.00
G21832PN7C00	Tanque de producto químico 18"x 32"	Natural	35 gal.	\$ 110.00
G21832BN7C00	Tanque de producto químico 18"x 32"	Azul	35 gal.	\$ 110.00



Las imágenes contenidas en este documento son solo de carácter ilustrativo.

SIATA

LINEA SIATA® / VÁLVULAS

Siata, marca líder a nivel mundial para el control de sistemas desmineralizadores para usos domésticos, laboratorios e Industriales. Se ha consolidado como una línea de Pentair Inc, debido a la fácil operación y larga vida de cada uno de sus componentes. Los materiales que componen cada uno de sus elementos son resistentes a las condiciones de ácido y sosa de acuerdo a las aplicaciones.

Válvulas Piloto:

Válvulas especialmente diseñadas para que de forma neumática y automática, habilite cada una de las salidas según sea el punto de operación en que se encuentran.

Válvula SIATA:

Válvulas multi puertos que se habilitan y deshabilitan neumáticamente por la válvula piloto.

Aplicaciones:

Desmineralizadores de Agua Galvanoplastia.
Intercambio Iónico.
Sistemas pulidores para aguas de alta pureza.

Controladores:

Programación de cada uno de los pasos.
De paso del proceso.
Regeneración Manual.
Regeneración por flujo.
Regeneración por conductividad.

Número de Parte	Descripción	Tanques	Medidas	Precio USD
WTV132SDMS	KIT DE VALVULAS SIATA V132 PARA SISTEMAS DESMINERALIZADORES SENCILLOS	8" - 13"	Superior	\$ 6,120.00
WTV250SD M S	KIT DE VALVULAS SIATA V250 PARA SISTEMAS DESMINERALIZADORES SENCILLOS	14" - 24"	Superior	\$ 9,814.00
WTV360SDMS	KIT DE VALVULAS SIATA V360 PARA SISTEMAS DESMINERALIZADORES SENCILLOS	30" - 36"	Lateral	\$ 10,864.00



LINEA SIATA® / VÁLVULAS

SISTEMAS SENCILLO (CATIÓN - ANIÓN)

Cantidad	Descripción
1	Controlador Aqua Ionics AI-PLUS
1	Distribuidor Piloto para controlar 2 válvulas
2	Válvulas SIATA para cada columna
2	Válvulas para succión del regenerante
1	Sonda para medición de la conductividad
1	Kit de Accesorios e inyectores

Número de Parte	Descripción	Tanques	Medidas	Precio USD
WTV250SDMD	KIT DE VALVULAS SIATA V250 PARA SISTEMAS DESMINERALIZADORES DUPLEX	14" - 24"	Superior	\$ 18,384.61
WTV360SDMD	KIT DE VALVULAS SIATA V360 PARA SISTEMAS DESMINERALIZADORES DUPLEX	30" - 36"	Lateral	\$ 21,435.73

Cantidad	Descripción
1	Controlador Aqua Ionics AI-PLUS Duplex
2	Distribuidor Piloto para controlar 2 válvulas
2	Válvulas SIATA para cada columna
4	Válvulas para succión del regenerante
2	Sonda para medición de la conductividad 1 Kit de
1	Accesorios e inyectores



LINEA HYDRANAUTICS® / MEMBRANAS ÓSMOSIS INVERSA

MEMBRANAS ÓSMOSIS INVERSA

La ósmosis inversa es un proceso que elimina partículas que tienen un límite de peso molecular de 100 a 200. Este proceso es perfecto para eliminar sustancias tales como: iones metálicos, ácidos, azúcares, colorantes, resinas naturales e iones.

La membrana de RO de Hydranautics ofrece varios grados de flujo y características de rechazo, especialmente adecuadas para tratar múltiples y diversas aplicaciones de tratamiento de agua.



Las membranas de ósmosis inversa marca Hydranautics, son reconocidas mundialmente como líderes en el mercado por su alto rechazo de sales contenidas en el agua. El tamaño de los poros de estas membranas es extremadamente reducido, por lo que se requiere una presión considerable para hacer pasar altas cantidades de agua a través de ellas.

La elección de modelo más apropiado de membrana es según el agua a tratar y su empleo posterior al tratamiento.



Las imágenes contenidas en este documento son solo de carácter ilustrativo.

LINEA HYDRANAUTICS® / MEMBRANAS ÓSMOSIS INVERSA

MODELO CPA ALTO RECHAZO DE SALES (BRACKISH WATER).

Número de Parte	Flujo de Permeado (gpd)	Medida Nominal	Rechazo de Sales	Área Nominal Membrana (ft2)	Precio USD
CPA2-4040-NSS	2,250	4"X40"	99.2%	85	\$ 385.00
CPA5-LD-4040	2,100	4"X40"	99.5%	80	\$ 339.00
CPA2	10,000	8"X40"	99.5%	365	\$ 1,081.00
CPA3-8	11,000	8"X40"	99.6%	400	\$ 1,108.00
CPA5-LD	11,000	8"X40"	99.6%	400	\$ 1,138.00
CPA5-MAX	12,000	8"X40"	99.6%	440	\$ 1,222.00
CPA6-LD	8,000	8"X40"	99.6%	400	\$ 1,150.00
CPA6-MAX	8,800	8"X40"	99.6%	440	\$ 1,237.00
CPA7-LD	11,500	8"X40"	99.7%	400	\$ 1,222.00

MODELOS ESPA - MEMBRANAS DE ALTO RECHAZO AHORRADORAS DE ENERGÍA.

Número de Parte	Flujo de Permeado (gpd)	Medida Nominal	Rechazo de Sales	Área Nominal Membrana (ft2)	Precio USD
ESPA1-4040-NSS	2450	4"X40"	99.2%	80	\$ 385.00
ESPA2-4040	1900	4"X40"	99.6%	85	\$ 339.00
ESPA2-LD-4040-NSS	2000	4"X40"	99.2%	80	\$ 385.00
ESPA3-4040	3000	4"X40"	98.5%	85	\$ 339.00
ESPA4-LD-4040	2350	4"X40"	99.0%	80	\$ 339.00
ESPA1	12000	8"X40"	99.2%	400	\$ 1,108.00
ESPA2-LD	10000	8"X40"	99.5%	400	\$ 1,138.00
ESPA2-MAX	12000	8"X40"	99.5%	440	\$ 1,192.00
ESPA3	3000	4"x40"	98.5%	85	\$ 1,192.00
ESPA4-LD	12000	8"x40"	99.0%	400	\$ 1,207.00
ESPA4-MAX	13200	8"X40"	99.0%	440	\$ 1,249.00
ESPAB	8600	8"X40"	99.3%	400	\$ 1,249.00
ESPAB-MAX	9000	8"X40"	99.0%	440	\$ 1,321.00

MODELOS LFC - MEMBRANAS DE BAJO ENSUCIAMIENTO.

Número de Parte	Flujo de Permeado (gpd)	Medida Nominal	Rechazo de Sales	Área Nominal Membrana (ft2)	Precio USD
LFC3-LD-4040	2,100	4"X40"	99.5%	80	\$ 456.00
LFC3-LD	11,000	8"X40"	99.5%	400	\$ 1,207.00

MODELOS SWC - MEMBRANAS PARA AGUA DE MAR.

Número de Parte	Flujo de Permeado (gpd)	Medida Nominal	Rechazo de Sales	Área Nominal Membrana (ft2)	Precio USD
SWC5-LD-4040	1,750	4"X40"	99.5%	80	\$ 460.00
SWC6-LD-4040	1,170 - 2,350	4"X40"	99.4% - 99.5%	80	\$ 460.00
SWC4-LD	6,500	8"X40"	99.7%	400	\$ 1,292.00
SWC4-MAX	7,200	8"X40"	99.7%	440	\$ 1,421.00
SWC5-LD	9,000	8"X40"	99.7%	400	\$ 1,292.00
SWC5-MAX	9,900	8"X40"	99.7%	440	\$ 1,421.00
SWC6-LD	6,000 - 12,000	8"X40"	99.4% - 99.7%	400	\$ 1,292.00
SWC6-MAX	6,600 - 13,200	8"X40"	99.4% - 99.7%	440	\$ 1,448.00

LINEA HYDRANAUTICS® / MEMBRANAS PARA ÓSMOSIS INVERSA

MODELOS ESNA - MEMBRANAS DE NANOFILTRACIÓN AHORRADORAS DE ENERGÍA.

Número de Parte	Flujo de Permeado (gpd)	Medida Nominal	Rechazo de Sales	Área Nominal Membrana (ft2)	Precio USD
ESNA1-LF-LD-4040	1,600	4"X40"	92.0%	80	\$ 522.00
ESNA1-LF2-LD-4040	2,000	4"X40"	90.0%	80	\$ 497.00
ESNA1-LF2-LD	10,500	8"X40"	86.0%	400	\$ 1,284.00
ESNA1-LF-LD	8,400	8"X40"	92.0%	400	\$ 1,284.00

Todas las membranas a excepción de los modelos SWC, se empaquetan selladas al vacío en bolsas de polietileno en una solución de preservación compuesta de 1.0% de bisulfito de sodio y 10% de propileno glicol y se empaquetan en cajas individuales de cartón. Las membranas SWC se preservan en una solución de bisulfito de sodio al 1.0% únicamente.

El flujo de permeado puede variar en más o menos 15%. Todas las membranas se entregan con un sello "v" y un interconector con dos arosellos (o-ring).

Hydranautics considera que la información mostrada en las fichas técnicas es exacta y confiable, sin embargo no se garantizan si dichos productos se usan fuera de los métodos y condiciones de operación sugeridos.

LÍNEA



2020

LINEA SHELCO® / PULIDORES INDIVIDUALES SERIE RH.

Características

- Conexión en línea para una fácil instalación
- Base superior (cabezal) y vaso (cuerpo) fabricado en acero inoxidable 316L. - Máxima presión de operación y temperatura 150 psi/120°C
- Fácil cambio de cartucho

Número de Parte	Descripción	Flujo	Entrada/Salida	Tamaño	Precio USD
RHS-788 A	Filtro pulidor Shelco	7 GPM	1"	9 3/4"	\$ 318.00
RHS-808 A	Filtro pulidor Shelco	14 GPM	1"	20"	\$ 442.00
RHS-908 A	Filtro pulidor Shelco	21 GPM	1"	30"	\$ 535.00

PULIDORES MULTI-CARTUCHOS EN ACERO INOX. 316.

Características

- Fabricados en acero 316-L
- Cierre mediante una sola abrazadera para un rápido cambio de cartuchos
- Cuenta con una caja de sellado en el cuerpo del filtro para asegurar la alineación y un sellado seguro
- Máxima presión de operación y temperatura 150 psi/120°C
- Fácil cambio de cartuchos

Número de Parte	Descripción	Flujo	Entrada/Salida	Tamaño	Precio USD
4FOS1-316	Filtro pulidor Shelco	25 GPM	2"	10"	\$ 1,227.00
4FOS2-316	Filtro pulidor Shelco	50 GPM	2"	20"	\$ 1,349.00
4FOS3-316	Filtro pulidor Shelco	75 GPM	2"	30"	\$ 1,758.00
5FOS3-316	Filtro pulidor Shelco	100 GPM	2"	30"	\$ 1,886.00
5FOS4-316	Filtro pulidor Shelco	150 GPM	2"	40"	\$ 2,079.00
7FOS4-316	Filtro pulidor Shelco	200 GPM	2"	40"	\$ 2,381.00
12FOS3-316	Filtro pulidor Shelco	250 GPM	3"	30"	\$ 5,435.00
12FOS4-316	Filtro pulidor Shelco	300 GPM	3"	40"	\$ 6,350.00

PULIDORES FILTRO BOLSA EN ACERO INOX. 316

Número de Parte	Descripción	Flujo	Entrada/Salida	Tamaño	Precio USD
BFS-1C-2-316	Filtro bolsa S helco	90 GPM	2"	7" x 16"	\$ 1,603.00
BFS-2C-2-316	Filtro bolsa S helco	180 GPM	2"	7" x 32"	\$ 1,862.00

FILTRO BOLSA PARA LIQUIDOS.

Número de Parte	Descripción	Medida	Precio USD
WTBPONG5P1WE	FILTRO BOLSA 5 MICRAS	7" x 16"	\$ 9.00
WTBPONG5P2WE	FILTRO BOLSA 5 MICRAS	7" x 32"	\$ 12.00
WTBPONG25P1WE	FILTRO BOLSA 25 MICRAS	7" x 16"	\$ 9.00
WTBPONG25P2WE	FILTRO BOLSA 25 MICRAS	7" x 32"	\$ 12.00
WTBPONG50P2WE	FILTRO BOLSA 50 MICRAS	7" x 32"	\$ 12.00
WTBPONG100P2WE	FILTRO BOLSA 100 MICRAS	7" x 32"	\$ 12.00





LINEA CLACK® / FILTROS TURBIDEX CON VÁLVULA CLACK MV1

Número de Parte	Flujo de Operación (GPM)			Medida Filtrante Turbidex	Flujo Retrolavado pgm	Válvula Modelo	Entrada/ Salida pulg.	Dren Pulg.	Precio USD	
	Lenta	Normal	Pico							
WTFT0948MV1	2	4	7	2	1.0	5.3	MV1	3/4" - 1"	3/4"	\$ 384.00
WTFT1054MV1	3	6	8	2	1.5	6.5	MV1	3/4" - 1"	3/4"	\$ 408.00
WTFT1252MV1	4	8	12	4	2.0	9	MV1	3/4" - 1"	3/4"	\$ 464.00
WTFT1354MV1	5	9	14	5	2.5	11	MV1	3/4" - 1"	3/4"	\$ 516.00
WTFT1465MV1	5	11	16	6	3.0	13	MV1	3/4" - 1"	1"	\$ 652.00
WTFT1665MV1	7	14	21	9	4.0	17	MV1	3/4" - 1"	1"	\$ 708.00

Flujo lento: Calculado a 5 gpm/ft3, para agua residuales tratadas, con gran cantidad de sólidos suspendidos, oxido de hierro, etc.

Flujo Normal: Calculado a 10 gpm/ft3, para aguas de buena calidad, pretratamiento para ósmosis inversa, potabilización de agua.

Flujo Pico: Calculado a 15 gpm/ft3, para aguas de excelente calidad con flujos intermitentes durante el día.

Nota: Todos los sistemas incluyen media filtrante marca Turbidex.

LINEA CLACK® / FILTROS CARBON ACTIVADO CON VÁLVULA CLACK MV1

VÁLVULAS CLACK PARA FILTROS COMPLETOS POR TIEMPO

Número de Parte	Flujo de Operación (GPM)			Carbón Pies tres	DP (psi)	Flujo (GPM) Retrolavado	Modelo	Válvula Entrada/Salida	Dren	Precio USD
	Lenta	Normal	Pico							
WTFC0948MV1	2	4	5	1	2	4.2	MV1	3/4" - 1"	3/4"	\$ 412.00
WTFC1054MV1	2	6	7	1.5	3	5.3	MV1	3/4" - 1"	3/4"	\$ 448.00
WTFC1252MV1	3	8	10	2	5	7.5	MV1	3/4" - 1"	3/4"	\$ 518.00
WTFC1354MV1	4	9	12	2.5	5	9	MV1	3/4" - 1"	3/4"	\$ 564.00
WTFC1465MV1	5	11	15	3	7	11	MV1	3/4" - 1"	1"	\$ 730.00
WTFC1665MV1	7	14	20	4	8	13	MV1	3/4" - 1"	1"	\$ 814.00

Flujo Lento: Calculado a 4.5 minutos de tiempo de contacto en cama vacía, agua con altos contenidos orgánicos.

Flujo Normal: Calculado a 2.25 minutos de tiempo de contacto en cama vacía, pertratamiento de osmosis inversa y potabilización.

Flujo Pico: Calculado a 1.5 minutos de contacto en cama vacía, excelente calidad y para flujos intermitentes durante el día.

Los sistemas incluyen carbón activado AQUASORB 1200.



LINEA CLACK® / SUAVIZADORES SENCILLOS POR TIEMPO STD CON VÁLVULA CLACK MV1

Número de Parte	Medidas de Tanques		Resina Pie3	Capacidad Máxima		Capacidad Mínima		Flujo GPM		Precio USD
	Suavizador	Salmuera		Kgr.	Sal (Kg.)	Kgr.	Sal (Kg.)	Servicio	Retrolavado	
WTS0948MV1	9X48	18X40	1	30	6,8	20	2,5	5	2.2	\$ 594.00
WTS1054MV1	10X54	18X40	1,5	45	10,2	30	3,8	7	2.7	\$ 654.00
WTS1252MV1	12X52	18x40	2	60	13,6	40	5	10	3.2	\$ 738.00
WTS1354MV1	13X54	18X40	2.5	75	17.6	50	6.25	12	4.2	\$ 804.00
WTS1465MV1	14X65	24X41	3	90	20.4	60	7.5	15	5.3	\$ 1,082.00
WTS1665MV1	16X65	24X41	4	120	27.2	80	10	20	6.5	\$ 1,204.00
WTS1865MV1	18X65	24X50	5	150	34.1	100	12.5	21	9	\$ 1,504.00
WTS2162MV1	21X62	24X50	7	210	47.7	140	17.5	21	13	\$ 2,190.00

Equipos calculados a capacidad minima, es decir 20,000 granos x ft3 y 5.5 libras de sal por pie cubico.

Flujo Normal: Calculado a 5 gpm/ ft2 a una caída de presion de 10 psi la que resulte menor.

Pretratamiento de ósmosis y potabilizacion de agua.

Los sistemas incluye resina cationica marca RESINEX

LINEA CLACK® / SUAVIZADORES SENCILLOS CON MEDIDOR STD CON VÁLVULA CLACK MV1

Número de Parte	Medidas de Tanques		Resina Pie3	Capacidad Máxima		Capacidad Mínima		Flujo GPM		Precio USD
	Suavizador	Salmuera		Kgr.	Sal (Kg.)	Kgr.	Sal (Kg.)	Servicio	Retrolavado	
WTSM0948MV1	9X48	18X40	1	30	6,8	20	2,5	5	2.2	\$ 652.00
WTSM1054MV1	10X54	18X40	1,5	45	10,2	30	3,8	7	2.7	\$ 708.00
WTSM1252MV1	12X52	18x40	2	60	13,6	40	5	10	3.2	\$ 796.00
WTSM1354MV1	13X54	18X40	2.5	75	17.6	50	6.25	12	4.2	\$ 862.00
WTSM1465MV1	14X65	24X41	3	90	20.4	60	7.5	15	5.3	\$ 1,142.00
WTSM1665MV1	16X65	24X41	4	120	27.2	80	10	20	6.5	\$ 1,264.00
WTSM1865MV1	18X65	24X50	5	150	34.1	100	12.5	21	9	\$ 1,564.00
WTSM2162MV1	21X62	24X50	7	210	47.7	140	17.5	21	13	\$ 2,248.00

Equipos calculados a capacidad minima, es decir 20,000 granos x ft3 y 5.5 libras de sal por pie cubico.

Flujo Normal: Calculado a 5 gpm/ ft2 a una caída de presion de 10 psi la que resulte menor.

Pretratamiento de ósmosis y potabilizacion de agua.

Los sistemas incluye resina cationica marca RESINEX K-8FG.



Las imágenes contenidas en este documento son solo de carácter ilustrativo.

LINEA CLACK® / FILTROS TURBIDEX CON VÁLVULA CLACK

Número de Parte	Flujo de Operación (GPM)			Medida Filtrante Turbidex	Flujo Retrolavado gpm	Válvula Modelo	Entrada/ Salida pulg.	Dren Pulg.	Precio USD	
	Lenta	Normal	Pico							
WTFT0948WS1	2	4	7	2	1	5.3	WS1TC	3/4" - 1"	3/4"	\$ 440.00
WTFT1054WS1	3	6	8	2	1.5	6.5	WS1TC	3/4" - 1"	3/4"	\$ 462.00
WTFT1252WS1	4	8	12	4	2	9	WS1TC	3/4" - 1"	3/4"	\$ 520.00
WTFT1354WS1	5	9	14	5	2.5	11	WS1TC	3/4" - 1"	1"	\$ 570.00
WTFT1465WS1	5	11	16	6	3	13	WS1TC	3/4" - 1"	1"	\$ 706.00
WTFT1665WS1	7	14	21	9	4	17	WS1TC	3/4" - 1"	1"	\$ 762.00
WTFT1465WS125	5	11	16	4	3	13	WS1.25TC	1 - 1/4"	1"	\$ 798.00
WTFT1665WS125	7	14	21	6	4	17	WS1.25TC	1 - 1/4"	1"	\$ 854.00
WTFT1865WS125	9	18	26	10	5	20	WS1.25TC	1 - 1/4"	1"	\$ 1,062.00
WTFT2162WS125	12	24	36	15	7	29	WS1.25TC	1 - 1/4"	1 - 1/2"	\$ 1,644.00
WTFT1665WS15	7	14	21	2	3	17	WS1.5EE	1 - 1/2"	1"	\$ 1,544.00
WTFT1865WS15	9	18	26	4	4	20	WS1.5EE	1 - 1/2"	1"	\$ 1,728.00
WTFT2162WS15	12	24	36	5	7	29	WS1.5EE	1 - 1/2"	1 - 1/2"	\$ 2,354.00
WTFT2472WS15	16	31	47	9	10	38	WS1.5EE	1 - 1/2"	1 - 1/2"	\$ 3,022.00
WTFT3072WS2	24.3	48.9	73.7	9	15	59	WS2	2"	2"	\$ 4,690.00
WTFT3072WS2H	24	49	74	9	15	59	WS2H	2"	2"	\$ 6,996.00
WTFT3672WS2H	36	71	106	15	20	85	WS2H	2"	2 - 1/2"	\$ 8,398.00
WTFT4272WS2H	48	96	114	15	30	116	WS2H	2"	3"	\$ 10,912.00
WTFT3672WS3	46	68	103	7	20	85	WS3	3"	2 - 1/2"	\$ 9,466.00
WTFT4272WS3	62	93	106	10	30	116	WS3	3"	3"	\$ 11,730.00
WTFT4872WS3	81	122	170	15	40	147	WS3	3"	4"	\$ 13,380.00

Flujo lento: Calculado a 5 gpm/ft2, para agua residuales tratadas, con gran cantidad de sólidos suspendidos, oxido de hierro, etc.

Flujo Normal: Calculado a 10 gpm/ft2, para aguas de buena calidad, pretratamiento para ósmosis inversa, potabilización de agua.

Flujo Pico: Calculado a 15 gpm/ft2, para aguas de excelente calidad con flujos intermitentes durante el día.

Nota: Todos los sistemas incluyen media filtrante marca Turbidex.



LINEA CLACK® / FILTROS CARBÓN ACTIVADO CON VÁLVULA CLACK

Número de Parte	Flujo de Operación (GPM)			Carbón Pie3	DP (psi)	Flujo Retrolavado(GPM)	Modelo	Entrada/ Salida pulg.	Dren	Precio USD
	Lenta	Normal	Pico							
WTFC0948WS1	2	3	5	1	2	4.2	WS1TC	3/4" - 1"	3/4"	\$ 464.00
WTFC1054WS1	2	5	7	1.5	3	5.3	WS1TC	3/4" - 1"	3/4"	\$ 502.00
WTFC1252WS1	3	7	10	2	5	7.5	WS1TC	3/4" - 1"	3/4"	\$ 572.00
WTFC1354WS1	4	8	12	2.5	5	9	WS1TC	3/4" - 1"	3/4"	\$ 618.00
WTFC1465WS1	5	10	15	3	7	11	WS1TC	3/4" - 1"	1"	\$ 786.00
WTFC1665WS1	7	13	20	4	8	13	WS1TC	3/4" - 1"	1"	\$ 868.00
WTFC1465WS125	5	10	15	3	4	11	WS1.25TC	1 - 1/4"	1"	\$ 876.00
WTFC1665WS125	7	13	20	4	7	13	WS1.25TC	1 - 1/4"	1"	\$ 958.00
WTFC1865WS125	8	17	25	5	9	17	WS1.25TC	1 - 1/4"	1"	\$ 1,194.00
WTFC2162WS125	12	23	35	7	15	25	WS1.25TC	1 - 1/4"	1"	\$ 1,794.00
WTFC1665WS15	7	13	20	3	3	13	WS1.5EE	1 - 1/2"	1"	\$ 1,650.00
WTFC1865WS15	8	17	25	4	4	17	WS1.5EE	1 - 1/2"	1"	\$ 1,886.00
WTFC2162WS15	12	23	35	7	5	25	WS1.5EE	1 - 1/2"	1"	\$ 2,484.00
WTFC2472WS15	17	33	50	10	10	31	WS1.5EE	1 - 1/2"	1 - 1/2"	\$ 3,282.00
WTFC3072WS2	25	50	75	15	10	50	WS2EE	2"	2"	\$ 5,090.00
WTFC3672WS2	35	71	75	20	15	70	WS2EE	2"	2 - 1/2"	\$ 6,586.00
WTFC3072WS2H	24	49	74	15	8	50	WS2H	2"	2"	\$ 7,392.00
WTFC3672WS2H	36	71	106	20	12	70	WS2H	2"	2 - 1/2"	\$ 8,894.00
WTFC4272WS2H	48	96	114	30	15	95	WS2H	2"	3"	\$ 11,704.00
WTFC3672WS3	37	76	111	20	8	70	WS3	3"	2 - 1/2"	\$ 9,988.00
WTFC4272WS3	50	100	151	30	10	95	WS3	3"	3"	\$ 12,516.00
WTFC4872WS3	66	133	199	40	15	124	WS3	3"	3"	\$ 14,350.00

Flujo Lento: Calculado a 4.5 minutos de tiempo de contacto en cama vacía, agua con altos contenidos orgánicos.

Flujo Normal: Calculado a 2.25 minutos de tiempo de contacto en cama vacía, pertratamiento de osmosis inversa y potabilización.

Flujo Pico: Calculado a 1.5 minutos de contacto en cama vacía, excelente calidad y para flujos intermitentes durante el día.

Los sistemas incluyen carbón activado AQUASORB 1200.



LINEA CLACK® / SUAVIZADORES SENCILLO POR TIEMPO STD

Número de Parte	Medidas de Tanques		Resina Pie3	Capacidad Máxima		Capacidad Mínima		Flujo GPM		Precio USD
	Suavizador	Salmuera		Kgr.	Sal (Kg.)	Kgr.	Sal (Kg.)	Servicio	Retrolavado	
WTS0948WS1	9X48	18X40	1	30	6.8	20	2.5	5	2.2	\$ 652.00
WTS1054WS1	10X54	18X40	1.5	45	10.2	30	3.8	7	2.7	\$ 706.00
WTS1252WS1	12x52	18X40	2	60	13.6	40	5	10	3.2	\$ 796.00
WTS1354WS1	13x54	18X40	2.5	75	17.6	50	6.25	12	4.2	\$ 862.00
WTS1465WS1	14x65	24x41	3	90	20.4	60	7.5	15	5.3	\$ 1,140.00
WTS1665WS1	16x65	24x41	4	120	27.2	80	10	20	6.5	\$ 1,262.00
WTS1865WS1	18x65	24x50	5	150	34.1	100	12.5	21	9	\$ 1,558.00
WTS2162WS1	21x62	24x50	7	210	47.7	140	17.5	21	13	\$ 2,254.00
WTS1252WS125	12x52	18x40	2	60	13.6	40	5	10	3.2	\$ 876.00
WTS1354WS125	13x54	18x40	2.5	75	17	50	6.25	12	4.2	\$ 942.00
WTS1465WS125	14x65	24x41	3	90	20.4	60	7.5	15	5.3	\$ 1,216.00
WTS1665WS125	16x65	24x41	4	120	27.2	80	10	20	6.5	\$ 1,338.00
WTS1865WS125	18x65	24x50	5	150	34.1	100	12.5	25	9	\$ 1,634.00
WTS2162WS125	21x62	24x50	7	210	47.7	140	17.5	26	13	\$ 2,344.00
WTS1465WS15	14x65	24x41	3	90	20.4	60	7.5	15	5.3	\$ 1,943.00
WTS1665WS15	16x65	24x41	4	120	27.2	80	10	20	6.5	\$ 2,066.00
WTS1865WS15	18x65	24x50	5	150	34.1	100	12.5	25	9	\$ 2,362.00
WTS2162WS15	21x62	24x50	7	210	47.7	140	17.5	34	13	\$ 3,056.00
WTS24728WS15	24x72	30x50	8	240	20.4	160	20	40	15	\$ 3,972.00
WTS247210WS15	24x72	30x50	10	300	27.2	200	25	46	15	\$ 4,184.00
WTS3072WS2	30x72	39x48	15	450	34.1	300	41	74	25	\$ 6,634.00
WTS3672WS2	36x72	39x60	20	600	47.7	400	54.5	75	36	\$ 8,480.00
WTS4272WS2	42x72	42x60	30	900	54.5	600	82	79	48	\$ 11,718.00
WTS4872WS2	48x72	50x60	40	1,200	68.1	800	109	79	60	\$ 14,024.00
WTS3672WS3	36x42	39x60	20	600	136	400	50	100	36	\$ 11,616.00
WTS4272WS3	42x72	42x60	28	840	190	560	70	140	48	\$ 14,398.00
WTS4872WS3	48x72	50x60	37	1,110	252	740	925	185	60	\$ 16,596.00

Equipos calculados a capacidad mínima, es decir 20,000 granos x ft3 y 5.5 libras de sal por pie cubico.

Flujo Normal: Calculado a 5 gpm/ ft2 a una caída de presión de 10 psi y 5.5 libras de sal por pie cubico.

Pretratamiento de ósmosis y potabilización.

Los sistemas incluye resinas RESINEX K-8FG



LINEA CLACK® / SUAVIZADORES SENCILLO CON MEDIDOR STD

Número de Parte	Medidas de Tanques		Resina Pie3	Capacidad Máxima		Capacidad Mínima		Flujo GPM		Precio USD
	Suavizador	Salmuera		Kgr.	Sal (Kg.)	Kgr.	Sal (Kg.)	Servicio	Retrolavado	
WTS0948MWS1	09x48	18X40	1	30	6.8	20	2.5	5	2.2	\$ 756.00
WTS1054MWS1	10x54	18X40	1.5	45	10.2	30	3.8	7	2.7	\$ 812.00
WTS1252MWS1	12x52	18X40	2	60	13.6	40	5	10	3.2	\$ 902.00
WTS1354MWS1	13x54	18X40	2.5	75	17.6	50	6.25	12	4.2	\$ 968.00
WTS1465MWS1	14x65	24x41	3	90	20.4	60	7.5	15	5.3	\$ 1,246.00
WTS1665MWS1	16x65	24x41	4	120	27.2	80	10	20	6.5	\$ 1,368.00
WTS1865MWS1	18x65	24x50	5	150	34.1	100	12.5	21	9	\$ 1,662.00
WTS2162MWS1	21x62	24x50	7	210	47.7	140	17.5	21	13	\$ 2,360.00
WTS1252MWS125	12x52	18x40	2	60	13.6	40	5	10	3.2	\$ 996.00
WTS1354MWS125	13x54	18x40	2.5	75	17	50	6.25	12	4.2	\$ 1,062.00
WTS1465MWS125	14x65	24x41	3	90	20.4	60	7.5	15	5.3	\$ 1,336.00
WTS1665MWS125	16x65	24x41	4	120	27.2	80	10	20	6.5	\$ 1,458.00
WTS1865MWS125	18x65	24x50	5	150	34.1	100	12.5	25	9	\$ 1,754.00
WTS2162MWS125	21x62	24x50	7	210	47.7	140	17.5	26	13	\$ 2,498.00
WTS1465MWS15	14x65	24x41	3	90	20.4	60	7.5	15	5.3	\$ 2,492.00
WTS1665MWS15	16x65	24x41	4	120	27.2	80	10	20	6.5	\$ 2,618.00
WTS1865MWS15	18x65	24x50	5	150	34.1	100	12.5	25	9	\$ 2,914.00
WTS2162MWS15	21x62	24x50	7	210	47.7	140	17.5	34	13	\$ 3,610.00
WTS24728MWS15	24x72	30x50	8	240	20.4	160	20	40	15	\$ 4,520.00
WTS247210MWS15	24x72	30x50	10	300	27.2	200	25	46	15	\$ 4,732.00
WTS3072MWS2	30x72	39x48	15	450	34.1	300	41	74	25	\$ 7,198.00
WTS3672MWS2	36x72	39x60	20	600	47.7	400	54.5	75	35	\$ 9,042.00
WTS4272MWS2	42x72	42x60	30	900	54.5	600	82	79	48	\$ 12,282.00
WTS4872MWS2	48x78	50x60	40	1,200	68.1	800	109	79	60	\$ 14,590.00
WTS3072MWS2H	30x72	39x48	15	450	102	300	41	77	25	\$ 8,938.00
WTS3672MWS2H	36x72	39x60	20	600	136	400	54.5	82	36	\$ 10,606.00
WTS4272MWS2H	42x72	42x60	30	900	204	600	82	83	48	\$ 13,846.00
WTS4872MWS2H	48x78	50x60	40	1,200	272	800	109	83	60	\$ 16,150.00
W T S3672MWS3	36x72	39x60	20	600	136	400	50	100	36	\$ 13,176.00
WTS4272MWS3	42x72	42x60	28	840	190	560	70	140	48	\$ 15,960.00
WTS4872MWS3	48x72	50x60	37	1,110	252	740	925	185	60	\$ 18,474.00

Equipos calculados a capacidad minima, es decir 20,000 granos x ft3 y 5.5 libras de sal por pie cubico.

Flujo Normal: Calculado a 5 gpm/ ft2 a una caída de presión de 10 psi y 5.5 libras de sal por pie cubico.

Pretratamiento de ósmosis y potabilización.

Los sistemas incluye resinas RESINEX K-8FG.



Las imágenes contenidas en este documento son solo de carácter ilustrativo.

LINEA CLACK® / SUAVIZADORES GEMELOS ALTERNOS STD

SISTEMA GEMELO ALTERNO PARA ARMAR CON VÁLVULAS WS1EE

Número de Parte	Medidas de Tanques		Resina Pie3	Capacidad Máxima		Capacidad Mínima		Flujo GPM		Precio USD
	Suavizador	Salmuera		Kgr.	Sal (Kg.)	Kgr.	Sal (Kg.)	Servicio	Retrolavado	
WTSG0948MWS1	9X48	18X40	1	30	6.8	20	2.5	5	2.2	\$ 1,618.00
WTSG1054MWS1	10X54	18X40	1.5	45	10.2	30	3.8	7	2.7	\$ 1,730.00
WTSG1252MWS1	12X52	18X40	2	60	13.6	40	5	10	3.2	\$ 1,908.00
WTSG1354MWS1	13X54	18X40	2.5	75	17.6	50	6.25	12	4.2	\$ 2,040.00
WTSG1465MWS1	14X65	24X41	3	90	20.4	60	7.5	15	5.3	\$ 2,486.00
WTSG1665MWS1	16X65	24X41	4	120	27.2	80	10	20	6.5	\$ 2,732.00
WTSG1865MWS1	18X65	24X50	5	150	34.1	100	12.5	21	9	\$ 3,300.00
WTSG2162MWS1	21X62	24X50	7	210	47.7	140	17.5	21	13	\$ 4,708.00

SISTEMA GEMELO ALTERNO PARA ARMAR CON VÁLVULAS WS1.25EE

WTSG1252MWS125	12X52	18X40	2	60	13.6	40	5	10	3.2	\$ 2,100.00
WTSG1354MWS125	13X54	18X40	2.5	75	17	50	6.5	12	4.2	\$ 2,232.00
WTSG1465MWS125	14X65	24X41	3	90	20.4	60	7.5	15	5.3	\$ 2,674.00
WTSG1665MWS125	16X65	24X41	4	120	27.2	80	10	20	6.5	\$ 2,918.00
WTSG1865MWS125	18X65	24X50	5	150	34.1	100	12.5	25	9	\$ 3,486.00
WTSG2162MWS125	21X62	24X50	7	210	47.7	140	17.5	26	13	\$ 4,878.00

SISTEMA GEMELO ALTERNO PARA ARMAR CON VÁLVULAS WS1.5EE

WTSG1465MWS15	14X65	24X41	3	90	20.4	60	7.5	15	5.3	\$ 4,708.00
WTSG1665MWS15	16X65	24X41	4	120	27.2	80	10	20	6.5	\$ 4,952.00
WTSG1865MWS15	18X65	24X50	5	150	34.1	100	12.5	25	9	\$ 5,522.00
WTSG2162MWS15	21X62	24X50	7	210	47.7	140	17.5	34	13	\$ 6,912.00
WTSG24728MWS15	24X72	30X50	8	240	54.5	160	20	40	15	\$ 8,472.00
WTSG247210MWS15	24X72	30X50	10	300	68.1	200	25	46	19	\$ 8,894.00

Equipos calculados a capacidad mínima, es decir, 20,000 granos por pie3 y 5.5 libras de sal por pie cubico.

Flujo Normal: Calculada a 5 gpm/ft2 a una caída de presión de 10 psi la que resulte menor. (pretratamientos de osmosis y potabilización de agua).

Los sistemas incluye resinas RESINEX K-8FG.



Las imágenes contenidas en este documento son solo de carácter ilustrativo.

LINEA CLACK® / SUAVIZADORES GEMELO ALTERNO STD

SISTEMA GEMELO ALTERNO PARA ARMAR CON VÁLVULAS WS2EE

Número de Parte	Medidas de Tanques		Resina Pie3	Capacidad Máxima		Capacidad Mínima		Flujo GPM		Precio USD
	Suavizador	Salmuera		Kgr.	Sal (Kg.)	Kgr.	Sal (Kg.)	Servicio	Retrolavado	
WTSG3072MWS2	30X72	39X48	15	450	102	300	41	74	25	\$ 13,584.00
WTSG3672MWS2	36X72	39X60	20	600	136	400	54.5	75	35	\$ 17,152.00
WTSG4272MWS2	42X72	42X60	30	900	204	600	82	79	48	\$ 23,522.00
WTSG4872MWS2	48X72	50X60	40	1200	272	800	109	79	60	\$ 28,042.00

SISTEMA GEMELO ALTERNO PARA ARMAR CON VÁLVULAS WS2H

WTSG3072MWS2H	30X72	39X48	15	450	102	300	41	77	25	\$ 17,648.00
WTSG3672MWS2H	36X72	39X60	20	600	136	400	54.5	82	35	\$ 21,216.00
WTSG4272MWS2H	42X72	42X60	30	900	204	600	82	83	48	\$ 27,586.00
WTSG4872MWS2H	48X78	50X60	40	1200	272	800	109	83	60	\$ 32,106.00

SISTEMA GEMELO ALTERNO PARA ARMAR CON VÁLVULAS WS3

WTSG3672MWS3	36X72	39X60	20	600	136	400	54.5	100	35	\$ 25,188.00
WTSG4272MWS3	42X72	42X60	28	840	190	560	82	140	48	\$ 30,642.00
WTSG4872MWS3	48X72	50X60	37	1110	252	740	109	185	60	\$ 35,584.00

Equipos calculados a capacidad mínima, es decir, 20,000 granos por pie3 y 5.5 libras de sal por pie3.

Flujo Normal: Calculada a 5 gpm/ft2 a una caída de presión de 10 psi la que resulte menor. (pretratamientos de osmosis y potabilización de agua).

Los sistemas incluyen resina RESINEX K -8FG.



LINEA CLACK® / SUAVIZADORES DUPLEX, TRIPLEX Y CUADRUPLIX CON VÁLVULA WS2H

SISTEMA DUPLEX PARA ARMAR CON VÁLVULAS WS2H

Número de Parte	Medidas de Tanques		Resina Pie3	Capacidad Máxima		Capacidad Mínima		Flujo GPM		Precio USD
	Suavizador	Salmuera		Kgr.	Sal (Kg.)	Kgr.	Sal (Kg.)	Servicio	Retrolavado	
WTSD3072MWS2H	(30x72)X2	(39x48)X2	(15)X2	450	102	300	41	77-154	25	\$ 19,300.00
WTSD3672MWS2H	(36x72)X2	(39x60)X2	(20)X2	600	136	400	54.5	82-164	35	\$ 22,994.00
WTSD4272MWS2H	(42x72)X2	(42x60)X2	(30)X2	900	204	600	82	83-166	48	\$ 29,476.00
WTSD4872MWS2H	(48x72)X2	(50x60)X2	(40)X2	1200	272	800	109	83-166	60	\$ 34,082.00

SISTEMA TRIPLEX PARA ARMAR CON VÁLVULAS WS2H

WTST3072MWS2H	(30x72)X3	(39x48)X3	(15)X3	450	102	300	41	77-231	25	\$ 29,270.00
WTST3672MWS2H	(36x72)X3	(39x60)X3	(20)X3	600	136	400	54.5	82-246	35	\$ 34,812.00
WTST4272MWS2H	(42x72)X3	(42x60)X3	(30)X3	900	204	600	82	83-249	48	\$ 44,534.00
WTST4872MWS2H	(48x72)X3	(50x60)X3	(40)X3	1200	272	800	109	83-249	60	\$ 51,444.00

SISTEMA CUADRUPLIX PARA ARMAR CON VÁLVULAS WS2H

WTSC3072MWS2H	(30x72)X4	(39x48)X4	(15)X4	450	102	300	41	77-308	25	\$ 38,952.00
WTSC3672MWS2H	(36x72)X4	(39x60)X4	(20)X4	600	136	400	54.5	82-328	35	\$ 46,342.00
WTSC4272MWS2H	(42x72)X4	(42x60)X4	(30)X4	900	204	600	82	83-332	48	\$ 59,286.00
WTSC4872MWS2H	(48x72)X4	(50x60)X4	(40)X4	1200	272	800	109	83-332	60	\$ 68,518.00

Equipos calculados a capacidad mínima, es decir, 20,000 granos por pie³ y 5.5 libras de sal por pie³. Flujo Normal: Calculada a 5 gpm/ft² a una caída de presión de 10 psi la que resulte menor. (pretratamientos de osmosis y potabilización de agua).

Los sistemas incluyen resina RESINEX K -8FG.



Las imágenes contenidas en este documento son solo de carácter ilustrativo.

LINEA CLACK® / SUAVIZADORES DUPLEX,TRIPLEX Y CUADRUPLEX CON VÁLVULA WS3

SISTEMAS DUPLEX PARA ARMAR CON VÁLVULAS WS3

Número de Parte	Medidas de Tanques		Resina Pie3	Capacidad Máxima		Capacidad Mínima		Flujo GPM		Precio USD
	Suavizador	Salmuera		Kgr.	Sal (Kg.)	Kgr.	Sal (Kg.)	Servicio	Retrolavado	
WTSD3672MWS3	(36x72)X2	(39x48)X2	(20)X2	600	136	400	50	100-200	35	\$ 30,090.00
WTSD4272MWS3	(42x72)X2	(42x60)X2	(28)X2	840	190	560	70	140-280	48	\$ 36,080.00
WTSD4872MWS3	(48x72)X2	(50x60)X2	(37)X2	1110	252	740	925	185-370	60	\$ 40,686.00

SISTEMAS TRIPLEX PARA ARMAR CON VÁLVULAS WS3

WTST3672MWS3	(36x72)X3	(39x60)X3	(20)X3	600	136	400	50	100-300	35	\$ 45,454.00
WTST4272MWS3	(42x72)X3	(42x60)X3	(28)X3	840	190	560	70	280-840	48	\$ 54,440.00
WTST4872MWS3	(48x72)X3	(50x60)X3	(37)X3	1110	252	740	925	370-1110	60	\$ 61,350.00

SISTEMAS CUADRUPLEX PARA ARMAR CON VÁLVULAS WS3

WTSC3672MWS3	(36x72)X4	(39x60)X4	(20)X4	600	136	400	50	100-400	35	\$ 60,532.00
WTSC4272MWS3	(42x72)X4	(42x60)X4	(28)X4	840	190	560	70	280-1120	48	\$ 72,510.00
WTSC4872MWS3	(48x72)X4	(50x60)X4	(37)X4	1110	252	740	925	370-1480	60	\$ 81,724.00

Nota: Los sistemas incluyen tarjeta con relay, medidores, alternadores y cables de interconexión.

Equipos calculados a capacidad mínima, es decir, 20,000 granos por pie3 y 5.5 libras de sal por pie3. Flujo Normal: Calculada a 5 gpm/ft2 a una caída de presión de 10 psi la que resulte menor. (pretratamientos de osmosis y potabilización de agua).

Los sistemas incluyen resina RESINEX K -8FG.



Las imágenes contenidas en este documento son solo de carácter ilustrativo.

LINEA CLACK® / SUAVIZADORES SUPER SOFTENER SENCILLOS POR TIEMPO

Número de Parte	Medidas de Tanques		Resina Pie3	Capacidad Máxima		Capacidad Mínima		Flujo GPM		Precio USD
	Suavizador	Salmuera		Kgr.	Sal (Kg.)	Kgr.	Sal (Kg.)	Servicio	Retrolavado	
WTSSF948MWS1	9X48	18X33	1	30	6.8	20	1.9	5	2.2	\$ 922.00
WTSSF1054WS1	10X54	18X33	1.5	45	10.2	30	2.8	7	2.7	\$ 1,112.00
WTSSF1252WS1	12x52	18X40	2	60	13.6	40	3.8	10	3.2	\$ 1,336.00
WTSSF1354WS1	13x54	18X40	2.5	75	17.6	50	4.7	12	4.2	\$ 1,536.00
WTSSF1456WS1	14x65	24x41	3	90	20.4	60	5.6	15	5.3	\$ 1,950.00
WTSSF1665WS1	16x65	24x41	4	120	27.2	80	7.5	20	6.5	\$ 2,340.00
WTSSF1865WS1	18x65	24x50	5	150	34.1	100	9.3	21	9.0	\$ 2,906.00
WTSSF2165WS1	21x62	24x50	7	210	47.7	140	13	21	13	\$ 4,142.00
WTSSF1252WS125	12x52	18x40	2	60	13.6	40	3.8	10	3.2	\$ 1,416.00
WTSSF1354WS125	13x54	18x40	2.5	75	17	50	4.7	12	4.2	\$ 1,618.00
WTSSF1465WS125	14x65	24x41	3	90	20.4	60	5.6	15	5.3	\$ 2,028.00
WTSSF1665WS125	16x65	24x41	4	120	27.2	80	7.5	20	6.5	\$ 2,418.00
WTSSF1865WS125	18x65	24x50	5	150	34.1	100	9.3	25	9.0	\$ 2,984.00
WTSSF2162WS125	21x62	24x50	7	210	47.7	140	13	26	13	\$ 4,234.00
WTSSF1465WS15	14x65	24x41	3	90	20.4	60	5.6	15	5.3	\$ 2,754.00
WTSSF1665WS15	16x65	24x41	4	120	27.2	80	7.5	20	6.5	\$ 3,146.00
WTSSF1865WS15	18x65	24x50	5	150	34.1	100	9.3	25	9.0	\$ 3,712.00
WTSSF2162WS15	21x62	24x50	7	210	47.7	140	13	34	13	\$ 4,946.00
WTSSF24728WS15	24x72	30x50	8	240	54.4	160	15	40	15	\$ 6,130.00
WTSSF247210WS15	24x72	30x50	10	300	68.1	200	19	46	15	\$ 6,882.00
WTSSF3072WS2	30x72	39x48	15	450	102	300	28	74	25	\$ 10,682.00
WTSSF3672WS2	36x72	39x48	20	600	136	400	37	75	36	\$ 13,878.00
WTSSF4272WS2	42x72	42x60	30	900	204	600	56	79	48	\$ 19,816.00
WTSSF4872WS2	48x78	50x60	40	1200	272	800	75	79	60	\$ 24,818.00
WTSSF3672WS3	36x72	39x48	20	600	136	400	37	100	36	\$ 17,012.00
WTSSF4272WS3	42x72	42x48	28	840	190	560	52	140	48	\$ 21,954.00
WTSSF4872WS3	48x72	50x60	37	1110	252	740	69	185	60	\$ 26,580.00

Equipos calculados a capacidad mínima, es decir, 20,000 granos por pie3 y 5.5 libras de sal por pie3.

Flujo Normal: Calculada a 5 gpm/ft2 a una caída de presión de 10 psi la que resulte menor. (pretratamientos de osmosis y potabilización de agua).

Los sistemas incluyen resina Purolite SSCT60.



Las imágenes contenidas en este documento son solo de carácter ilustrativo.

LINEA CLACK® / SUAVIZADORES SUPER SOFTENER SENCILLOS CON MEDIDOR DE FLUJO

Número de Parte	Medidas de Tanques		Resina Pie3	Capacidad Máxima		Capacidad Mínima		Flujo GPM		Precio USD
	Suavizador	Salmuera		Kgr.	Sal (Kg.)	Kgr.	Sal (Kg.)	Servicio	Retrolavado	
WTSSF948MWS1	9x48	18X33	1	30	6.8	20	1.9	5	2.2	\$ 1,026.00
WTSSF1054MWS1	10x54	18X33	1.5	45	10.2	30	2.8	7	2.7	\$ 1,218.00
WTSSF1252MWS1	12x52	18X40	2	60	13.6	40	3.8	10	3.2	\$ 1,440.00
WTSSF1354MWS1	13x54	18X40	2.5	75	17.6	50	4.7	12	4.2	\$ 1,642.00
WTSSF1456MWS1	14x65	24x41	3	90	20.4	60	5.6	15	5.3	\$ 2,054.00
WTSSF1665MWS1	16x65	24x41	4	120	27.2	80	7.5	20	6.5	\$ 2,446.00
WTSSF1865MWS1	18x65	24x50	5	150	34.1	100	9.3	21	9	\$ 3,012.00
WTSSF2165MWS1	21x62	24x50	7	210	47.7	140	13	21	13	\$ 4,248.00
WTSSF1252MWS125	12x52	18x40	2	60	13.6	40	3.8	10	3.2	\$ 1,536.00
WTSSF1354MWS125	13x54	18x40	2.5	75	17	50	4.7	12	4.2	\$ 1,736.00
WTSSF1465MWS125	14x65	24x41	3	90	20.4	60	5.6	15	5.3	\$ 2,146.00
WTSSF1665MWS125	16x65	24x41	4	120	27.2	80	7.5	20	6.5	\$ 2,538.00
WTSSF1865MWS125	18x65	24x50	5	150	34.1	100	9.3	25	9	\$ 3,104.00
WTSSF2162MWS125	21x62	24x50	7	210	47.7	140	13	26	13	\$ 4,338.00
WTSSF1465MWS15	14x65	24x41	3	90	20.4	60	5.6	15	5.3	\$ 3,302.00
WTSSF1665MWS15	16x65	24x41	4	120	27.2	80	7.5	20	6.5	\$ 3,694.00
WTSSF1865MWS15	18x65	24x50	5	150	34.1	100	9.3	25	9	\$ 4,260.00
WTSSF2162MWS15	21x62	24x50	7	210	47.7	140	13	34	13	\$ 5,494.00
WTSSF24728MWS15	24x72	30x50	8	240	54.4	160	15	40	15	\$ 6,678.00
WTSSF247210MWS15	24x72	30x50	10	300	68.1	200	19	46	15	\$ 7,430.00
WTSSF3072MWS2	30x72	39x48	15	450	102	300	28	74	25	\$ 11,242.00
WTSSF3672MWS2	36x72	39x48	20	600	136	400	37	75	35	\$ 14,438.00
WTSSF4272MWS2	42x72	42x60	30	900	204	600	56	79	48	\$ 20,376.00
WTSSF4872MWS2	48x78	50x60	40	1200	272	800	74.5	79	60	\$ 25,378.00
WTSSF3072MWS2H	30x72	39x48	15	450	102	300	41	77	25	\$ 12,986.00
WTSSF3672MWS2H	36x72	39x48	20	600	136	400	55	82	36	\$ 16,182.00
WTSSF4272MWS2H	42x72	42x60	30	900	204	600	82	83	48	\$ 22,120.00
WTSSF4872MWS2H	48x78	50x60	40	1200	272	800	109	83	60	\$ 27,120.00
WTSSF3672MWS3	36x72	39x48	20	600	136	400	37	100	37	\$ 18,572.00
WTSSF4272MWS3	42x72	42x48	28	840	190	560	52	140	48	\$ 23,514.00
WTSSF4872MWS3	48x72	50x60	37	1110	252	740	69	185	60	\$ 29,266.00

Equipos calculados a capacidad mínima, es decir, 20,000 granos por pie3 y 5.5 libras de sal por pie3.

Flujo Normal: Calculada a 5 gpm/ft2 a una caída de presión de 10 psi la que resulte menor. (pretratamientos de osmosis y potabilización de agua).

Los sistemas incluyen resina Purolite SSCT60.



LINEA CLACK® / SUAVIZADORES SUPER SOFTENER GEMELO ALTERNO

SISTEMA GEMELO ALTERNO PARA ARMAR CON VÁLVULAS WS1EE

Número de Parte	Medidas de Tanques		Resina Pie3	Capacidad Máxima		Capacidad Mínima		Flujo GPM		Precio USD
	Suavizador	Salmuera		Kgr.	Sal (Kg.)	Kgr.	Sal (Kg.)	Servicio	Retrolavado	
WTSGSF0948MWS1	9X48	18X33	1	30	6.8	20	1.9	5	2.2	\$ 2,160.00
WTSGSF1054MWS1	10X54	18X33	1.5	45	10.2	30	2.8	7	2.7	\$ 2,540.00
WTSGSF1252MWS1	12X52	18X40	2	60	13.6	40	3.8	10	3.2	\$ 2,988.00
WTSGSF1354MWS1	13X54	18X40	2.5	75	17.6	50	4.7	12	4.2	\$ 3,390.00
WTSGSF1465MWS1	14X65	24X41	3	90	20.4	60	5.6	15	5.3	\$ 4,106.00
WTSGSF1665MWS1	16X65	24X41	4	120	27.2	80	7.5	20	6.5	\$ 4,890.00
WTSGSF1865MWS1	18X65	24X50	5	150	34.1	100	9.3	21	9.0	\$ 5,998.00
WTSGSF2162MWS1	21X62	24X50	7	210	47.7	140	13	21	13	\$ 8,486.00

SISTEMA GEMELO ALTERNO PARA ARMAR CON VÁLVULAS WS1.25EE

WTSGSF1252WS125	12X52	18X40	2	60	13.6	40	3.8	10	3.2	\$ 3,180.00
WTSGSF1354WS125	13X54	18X40	2.5	75	17	50	4.7	12	4.2	\$ 3,582.00
WTSGSF1465WS125	14X65	24X41	3	90	20.4	60	5.6	15	5.3	\$ 4,292.00
WTSGSF1665WS125	16X65	24X41	4	120	27.2	80	7.5	20	6.5	\$ 5,076.00
WTSGSF1865WS125	18X65	24X50	5	150	34.1	100	9.3	25	9.0	\$ 6,184.00
WTSGSF2162WS125	21X62	24X50	7	210	47.7	140	13	26	13	\$ 8,654.00

SISTEMA GEMELO ALTERNO PARA ARMAR CON VÁLVULAS WS1.5EE

WTSGSF1465WS15	14X65	24X41	3	90	20.4	60	5.6	15	5.3	\$ 6,326.00
WTSGSF1665WS15	16X65	24X41	4	120	27.2	80	7.5	20	6.5	\$ 2,540.00
WTSGSF1865WS15	18X65	24X50	5	150	34.1	100	9.3	25	9.0	\$ 8,220.00
WTSGSF2162WS15	21X62	24X50	7	210	47.7	140	13	34	13	\$ 10,690.00
WTSGSF24728WS15	24X72	30X50	8	240	54.5	160	15	40	15	\$ 12,788.00
WTSGSF24721WS15	24X72	30X50	10	300	68.1	200	18.6	46	19	\$ 14,290.00

Equipos calculados a capacidad mínima, es decir, 20,000 granos por pie3 y 5.5 libras de sal por pie3.

Flujo Normal: Calculada a 5 gpm/ft2 a una caída de presión de 10 psi la que resulte menor. (pretratamientos de osmosis y potabilización de agua).

Los sistemas incluyen resina Purolite SSTC60.



LINEA CLACK® / SUAVIZADORES SUPER SOFTENER GEMELO ALTERNO

SISTEMA GEMELO ALTERNO PARA ARMAR CON VÁLVULAS WS2EE

Número de Parte	Medidas de Tanques		Resina Pie3	Capacidad Máxima		Capacidad Mínima		Flujo GPM		Precio USD
	Suavizador	Salmuera		Kgr.	Sal (Kg.)	Kgr.	Sal (Kg.)	Servicio	Retrolavado	
WTSGSF3072MWS2	30X72	39X48	15	450	102	300	28	74	25	\$ 21,678.00
WTSGSF3672MWS2	36X72	39X60	20	600	136	400	37	75	35	\$ 27,944.00
WTSGSF4272MWS2	42X72	42X60	30	900	204	600	56	79	48	\$ 39,710.00
WTSGSF4872MWS2	48X78	50X60	40	1200	272	800	74.5	79	60	\$ 49,624.00

SISTEMA GEMELO ALTERNO PARA ARMAR CON VÁLVULAS WS2H

WTSGSF3072MWS2H	30X72	39X48	15	450	102	300	28	77	25	\$ 25,742.00
WTSGSF3672MWS2H	36X72	39X60	20	600	136	400	37	82	35	\$ 32,008.00
WTSGSF4272MWS2H	42X72	42X60	30	900	204	600	56	83	48	\$ 43,774.00
WTSGSF4872MWS2H	48X72	50X60	40	1200	272	800	74.5	83	60	\$ 53,688.00

SISTEMA GEMELO ALTERNO PARA ARMAR CON VÁLVULAS WS3

WTSGSF3672MWS3H	36X72	39X60	20	600	136	400	37	100	35	\$ 35,980.00
WTSGSF4272MWS3H	42X72	42X60	28	840	190	560	56	140	48	\$ 45,750.00
WTSGSF4872MWS3H	48X72	50X60	37	1110	252	740	74.5	185	60	\$ 57,168.00



Equipos calculados a capacidad mínima, es decir, 20,000 granos por pie3 y 5.5 libras de sal

Flujo Normal: Calculada a 5 gpm/ft2 a una caída de presión de 10 psi la que resulte menor. (pretratamientos de osmosis y potabilización de agua).

Los sistemas incluyen resina Purolite SSTC60.



LINEA CLACK® / SUAVIZADORES SUPER SOFTENER DUPLEX, TRIPLEX Y CUADRUPLIX CON VÁLVULA WS2H

SISTEMA DUPLEX PARA ARMAR CON VALVULAS WS2H

Número de Parte	Medidas de Tanques		Resina Pie3	Capacidad Máxima		Capacidad Mínima		Flujo GPM		Precio USD
	Suavizador	Salmuera		Kgr.	Sal (Kg.)	Kgr.	Sal (Kg.)	Servicio	Retrolavado	
WTSDSF3072MVS2H	(30x72)X2	(39x48)X2	(15)X2	450	102	300	28	74	25	\$ 27,394.00
WTSDSF3672MWS2H	(36x72)X2	(39x60)X2	(20)X2	600	136	400	37	75	35	\$ 33,786.00
WTSDSF4272MWS2H	(42x72)X2	(42x60)X2	(30)X2	900	204	600	56	79	48	\$ 45,664.00
WTSDSF4872MWS2H	(48x72)X2	(50x60)X2	(40)X2	1200	272	800	74.5	79	60	\$ 55,666.00

SISTEMA TRIPLEX PARA ARMAR CON VALVULAS WS2H

WTSDSF3072MVS2H	(30x72)X2	(39x48)X2	(15)X2	450	102	300	28	77-154	25	\$ 27,394.00
WTSDSF3672MWS2H	(36x72)X2	(39x60)X2	(20)X2	600	136	400	37	82-164	35	\$ 33,786.00
WTSDSF4272MWS2H	(42x72)X2	(42x60)X2	(30)X2	900	204	600	56	83-166	48	\$ 45,664.00
WTSDSF4872MWS2H	(48x72)X2	(50x60)X2	(40)X2	1200	272	800	74.5	83-166	60	\$ 55,666.00

SISTEMA CUADRUPLIX PARA ARMAR CON VALVULAS WS2H

WTSCSF3072MWS2H	(30x72)X4	(39x48)X4	(15)X4	450	102	300	28	77-308	25	\$ 55,140.00
WTSCSF3672MWS2H	(36x72)X4	(39x60)X4	(20)X4	600	136	400	37	82-328	35	\$ 67,924.00
WTSCSF4272MWS2H	(42x72)X4	(42x60)X4	(30)X4	900	204	600	56	83-332	48	\$ 91,660.00
WTSCSF4872MWS2H	(48x72)X4	(50x60)X4	(40)X4	1200	272	800	74.5	83-332	60	\$ 111,684.00

Equipos calculados a capacidad mínima, es decir, 20,000 granos por pie3 y 5.5 libras de sal por pie3.

Flujo Normal: Calculada a 5 gpm/ft2 a una caída de presión de 10 psi la que resulte menor. (pretratamientos de osmosis y potabilización de agua).

Los sistemas incluyen resina Purolite SSTC60.



Las imágenes contenidas en este documento son solo de carácter ilustrativo.

LINEA CLACK® / SUAVIZADORES SUPER SOFTENER DUPLEX, TRIPLEX Y CUADRUPLIX CON VÁLVULA WS3

SISTEMAS DUPLEX PARA ARMAR CON VÁLVULAS WS3

Número de Parte	Medidas de Tanques		Resina Pie3	Capacidad Máxima		Capacidad Mínima		Flujo GPM		Precio USD
	Suavizador	Salmuera		Kgr.	Sal (Kg.)	Kgr.	Sal (Kg.)	Servicio	Retrolavado	
WTSDSF3672MWS3	(36x72)X2	(39x48)X2	(20)X2	600	136	400	37	100-200	35	\$ 40,882.00
WTSDSF4272MWS3	(42x72)X2	(42x60)X2	(28)X2	840	190	560	56	140-280	48	\$ 52,266.00
WTSDSF4872MWS3	(48x72)X2	(50x60)X2	(37)X2	1110	252	740	74.5	185-370	60	\$ 62,268.00

SISTEMA TRIPLEX PARA ARMAR CON VÁLVULAS WS3

WTSTSF3672MWS3	(36x72)X3	(39x60)X3	(20)X3	600	136	400	37	100-300	35	\$ 61,642.00
WTSTSF4272MWS3	(42x72)X3	(42x60)X3	(28)X3	840	190	560	56	280-840	48	\$ 78,720.00
WTSTSF4872MWS3	(48x72)X3	(50x60)X3	(37)X3	1110	252	740	74.5	370-1110	60	\$ 93,724.00

SISTEMA CUADRUPLIX PARA ARMAR CON VÁLVULAS WS3

WTSCSF3672MWS3	(36x72)X4	(39x60)X4	(20)X4	600	136	400	37	100-400	35	\$ 82,114.00
WTSCSF4272MWS3	(42x72)X4	(42x60)X4	(28)X4	840	190	560	56	280-1120	48	\$ 104,886.00
WTSCSF4872MWS3	(48x72)X4	(50x60)X4	(37)X4	1110	252	740	74.5	370-1480	60	\$ 124,890.00

Equipos calculados a capacidad mínima, es decir, 20,000 granos por pie3 y 5.5 libras de sal por pie3.

Flujo Normal: Calculada a 5 gpm/ft2 a una caída de presión de 10 psi la que resulte menor. (pretratamientos de osmosis y potabilización de agua).

Los sistemas incluyen resina Purolite SSTC60.





LINEA PENTAIR® / FILTROS TURBIDEX CON VÁLVULA FLECK

Número de parte	Flujo de Operación (GPM)			DP (PSI)	Media filtrante turbidex ft3	Flujo (GPM) Retrolavado	Válvula Modelo	Entrada / Salida pulg.	Dren pulg.	Precio USD
	Lento	Normal	Pico							
WTFT094856	2	5	7	2	1	6	5600	3/4 "	1/2"	\$ 448.00
WTFT105456	3	6	8.5	2	1.5	7	5600	3/4 "	1/2"	\$ 434.00
WTFT125225	4	8	12	4	2	12	2510	1"	3/4"	\$ 668.00
WTFT135425	5	9	14	5	2.5	15	2510	1"	3/4"	\$ 698.00
WTFT146525	5.5	11	16	6	3	15	2510	1"	3/4"	\$ 830.00
WTFT146527	5.5	11	16	6	3	15	2750	1"	3/4"	\$ 1,062.00
WTFT166527	7	14	21	5	4	20	2750	1"	3/4"	\$ 1,116.00
WTFT186527	9	18	27	4	5	20	2750	1"	3/4"	\$ 1,316.00
WTFT186528	9	18	27	2	5	20	2850	1-1/2 "	1"	\$ 1,786.00
WTFT216228	12	24	35	5	7	29	2850	1-1/2 "	1-1/2"	\$ 2,294.00
WTFT247228	16	31	47	9	10	38	2850	1-1/2 "	1-1/2"	\$ 2,930.00
WTFT247229	16	31	47	9	10	38	2900	2"	1-1/2"	\$ 3,312.00
WTFT307231	25	49	74	9	15	59	3150	2"	2"	\$ 5,326.00
WTFT367231	36	71	106	15	20	85	3150	2"	2-1/2"	\$ 6,674.00
WTFT427231	48	96	144	15	30	116	3150	2"	3"	\$ 9,082.00
WTFT367239	35	71	106	15	20	85	3900	3"	2-1/2"	\$ 9,434.00
WTFT427239	48	96	144	10	30	116	3900	3"	3"	\$ 11,576.00
WTFT487239	63	121	170	15	40	151	3900	3"	4"	\$ 13,160.00

Flujo lento: Calculado a 5 gpm/ft2, para agua residuales tratadas, con gran cantidad de sólidos suspendidos, oxido de hierro, etc.

Flujo Normal: Calculado a 10 gpm/ft2, para aguas de buena calidad, pretratamiento para ósmosis inversa, potabilización de agua.

Flujo Pico: Calculado a 15 gpm/ft2, para aguas de excelente calidad con flujos intermitentes durante el día.

Nota: Todos los sistemas incluyen media filtrante marca Turbidex.



5600



3150



3900



2900



2510



2750



2850



Las imágenes contenidas en este documento son solo de carácter ilustrativo.

LINEA PENTAIR® / FILTROS CARBON ACTIVADO CON VÁLVULA FLECK

Número de parte	Flujo de Operación (GPM)			Carbón pie 3	DP (PSI)	Flujo (GPM) Retrolavado	Modelo	Válvula entrada / salida	Dren	Precio USD
	Lento	Normal	Pico							
WTFC094856	2	3	5	1	2	4	5600	3/4 "	1/2"	\$ 438.00
WTFC105456	2	5	7	1.5	3	5	5600	3/4 "	1/2"	\$ 472.00
WTFC125225	3	7	10	2	5	8	2510	1"	3/4"	\$ 720.00
WTFC135425	4	8	12	2.5	5	9	2510	1"	3/4"	\$ 764.00
WTFC146525	5	10	15	3	4	15	2510	1"	3/4"	\$ 908.00
WTFT166525	7	13	20	4	7	15	2510	1"	3/4"	\$ 986.00
WTFC146527	5	10	15	3	4	15	2750	1"	3/4"	\$ 1,138.00
WTFC166527	7	13	20	4	7	15	2750	1"	3/4"	\$ 1,218.00
WTFC186527	8	17	25	5	9	20	2750	1"	3/4"	\$ 1,444.00
WTFC186528	8	17	25	5	9	20	2850	1-1/2"	1"	\$ 1,914.00
WTFC216228	12	23	35	7	3	25	2850	1-1/2 "	1"	\$ 2,492.00
WTFC247228	17	33	50	10	4	31	2850	1-1/2 "	1-1/2"	\$ 3,186.00
WTFC247229	24	50	75	10	5	31	2900	2"	1-1/2"	\$ 3,610.00
WTFC307229	25	71	75	15	10	50	2900	2"	2"	\$ 4,832.00
WTFC307231	24	49	74	15	10	50	3150	2"	2"	\$ 5,710.00
WTFC367231	36	71	106	20	15	70	3150	2"	2"	\$ 7,152.00
WTFC427231	48	96	114	30	15	96	3150	2"	3"	\$ 9,850.00
WTFC367239	37	76	111	20	8	70	3900	3"	2"	\$ 9,912.00
WTFC427239	50	100	155	30	10	96	3900	3"	3"	\$ 12,374.00
WTFC487239	66	133	199	40	15	126	3900	3"	3"	\$ 14,128.00

Flujo Lento: Calculado a 4.5 minutos de tiempo de contacto en cama vacía, agua con altos contenidos orgánicos.

Flujo Normal: Calculado a 2.25 minutos de tiempo de contacto en cama vacía, pertratamiento de osmosis inversa y potabilización.

Flujo Pico: Calculado a 1.5 minutos de contacto en cama vacía, excelente calidad y para flujos intermitentes durante el día.

Los sistemas incluyen carbón activado AQUASORB 1200.



5600



3150



3900



2900



2510



2750



2850



Las imágenes contenidas en este documento son solo de carácter ilustrativo.

LINEA PENTAIR® / SUAVIZADORES SENCILLOS POR TIEMPO STD CON VÁLVULA FLECK

Número de parte	Medidas de Tanques		Resina pie 3	Capacidad máxima		Capacidad mínima		Flujo GPM		Precio USD
	Suavizador	Salmuera		Kgr.	Sal (Kg).	Kgr.	Sal (Kg).	Servicio	Retrolavado	
WTS094856	9X48	18X40	1	30	6,8	20	2	5	2	\$ 626.00
WTS105456	10X54	18X40	1,5	45	10,2	30	3	7	3	\$ 680.00
WTS125256	12X52	18x40	2	60	13,6	40	4	10	4	\$ 766.00
WTS094825	9X48	18X40	1	30	6,8	20	2	12	2	\$ 782.00
WTS105425	10X54	18X40	1,5	45	10,2	30	2	6	2	\$ 836.00
WTS125225	12X52	18x40	2	60	13,6	40	3	10	3	\$ 920.00
WTS135425	13x54	18X40	2,5	75	17	20	4	12	4	\$ 986.00
WTS146525	14x65	18X40	3	90	20,4	60	5	15	5	\$ 1,252.00
WTS146527	14x65	24x41	3	90	20,4	60	6	16	6	\$ 1,556.00
WTS166527	16x65	24x41	4	120	27,2	80	7	18	7	\$ 1,674.00
WTS186527	18x65	24x41	5	150	34	100	10	22	10	\$ 1,980.00
WTS216227	21x62	24x50	7	210	47,6	140	12	26	12	\$ 2,630.00
WTS186528	18X65	24X50	5	150	34	100	10	25	10	\$ 2,484.00
WTS216228	21X62	24X40	7	210	47,6	140	12	34	12	\$ 3,098.00
WTS247228	24X72	24X50	10	300	68	200	15	40	15	\$ 4,210.00
WTS186529	18X65	24X50	5	150	34	100	10	45	10	\$ 2,868.00
WTS216229	21X62	24X50	7	210	47,6	140	12	74	12	\$ 3,520.00
WTS247229	24x72	30x50	10	300	68	200	15	75	15	\$ 4,632.00
WTS307229	30x72	39x48	15	450	102	25	25	79	25	\$ 6,382.00
WTS247231	24X72	30X50	10	300	68	24	15	79	15	\$ 5,770.00
WTS307231	30x72	39x48	15	450	102	24	25	77	25	\$ 7,534.00
WTS367231	36x72	39x60	20	600	136	36	35	82	35	\$ 9,282.00
WTS427231	42x72	42x60	30	900	204	48	48	83	48	\$ 12,416.00
WTS367239	36x72	39x60	20	600	136	37	35	100	35	\$ 12,144.00
WTS427239	42x72	42x60	30	900	204	50	48	140	48	\$ 14,988.00
WTS487239	48x72	50x60	40	1200	272	66	63	180	63	\$ 17,216.00

Equipos calculados a capacidad mínima, es decir 20,000 granos x ft3 y 5.5 libras de sal por pie cubico.

Flujo Normal: Calculado a 5 gpm/ ft2 a una caoda de presion de 10 psi y 5.5 libras de sal por pie cubico.

Pretratamiento de ósmosis y potabilización.

Los sistemas incluyen resina RESINEX K-8FG.



5600



3150



3900



2900



2850



2750



2510



Las imágenes contenidas en este documento son solo de carácter ilustrativo.

LINEA PENTAIR® / SUAVIZADORES SENCILLO POR FLUJO CON VÁLVULA FLECK

Número de parte	Medidas de Tanques		Resina pie 3	Capacidad máxima		Capacidad mínima		Flujo GPM		Precio USD
	Suavizador	Salmuera		Kgr.	Sal (Kg).	Kgr.	Sal (Kg).	Servicio	Retrolavado	
WTSM094856	9X48	18X40	1	30	6,8	20	2,5	5	2	\$ 762.00
WTSM105456	10X54	18X40	1,5	45	10,2	30	3,8	7	3	\$ 816.00
WTSM125256	12X52	18x40	2	60	13,6	40	5	10	4	\$ 898.00
WTSM094825	9X48	18X40	1	30	6,8	20	2,5	12	2	\$ 918.00
WTSM105425	10X54	18X40	1,5	45	10,2	30	3,8	6	2	\$ 972.00
WTSM125225	12X52	18x40	2	60	13,6	40	5	10	3	\$ 1,056.00
WTSM135425	13x54	18X40	2,5	75	17	20	2,5	12	4	\$ 1,116.00
WTSM146525	14x65	18X40	3	90	20,4	60	3,8	15	5	\$ 1,386.00
WTSM146527	14x65	24x41	3	90	20,4	60	17	16	6	\$ 2,106.00
WTSM166527	16x65	24x41	4	120	27,2	80	17	18	7	\$ 2,222.00
WTSM186527	18x65	24x41	5	150	34	100	17	22	9	\$ 2,508.00
WTSM216227	21x62	24x50	7	210	47,6	140	17	26	12	\$ 3,158.00
WTSM186528	18X65	24X50	5	150	34	100	12,5	25	9	\$ 3,576.00
WTSM216228	21X62	24X40	7	210	47,6	140	17,5	34	12	\$ 4,190.00
WTSM247228	24X72	24X50	10	300	68	200	25	40	16	\$ 5,302.00
WTSM186529	18X65	24X50	5	150	34	100	17	45	9	\$ 4,244.00
WTSM216229	21X62	24X50	7	210	47,6	140	33	74	12	\$ 4,894.00
WTSM247229	24x72	30x50	10	300	68	200	50	75	16	\$ 6,006.00
WTSM307229	30x72	39x48	15	450	102	25	71	79	25	\$ 7,758.00
WTSM247231	24X72	30X50	10	300	68	24	50	79	16	\$ 7,358.00
WTSM307231	30x72	39x48	15	450	102	24	49	77	25	\$ 9,122.00
WTSM367231	36x72	39x60	20	600	136	36	71	82	35	\$ 10,872.00
WTSM427231	42x72	42x60	30	900	204	48	96	83	48	\$ 14,004.00
WTSM367239	36x72	39x60	20	600	136	37	76	100	35	\$ 14,170.00
WTSM427239	42x72	42x60	30	900	204	50	100	140	48	\$ 17,016.00
WTSM487239	48x72	50x60	40	1200	272	66	133	180	63	\$ 19,250.00

Equipos calculados a capacidad mínima, es decir 20,000 granos x ft3 y 5.5 libras de sal por pie cubico.

Flujo Normal: Calculado a 5 gpm/ ft2 a una caoda de presion de 10 psi y 5.5 libras de sal por pie cubico.

Pretratamiento de ósmosis y potabilización.

Los sistemas incluyen resina RESINEX K-8FG.



5600



3150



3900



2900



2850



2750



2510



Las imágenes contenidas en este documento son solo de carácter ilustrativo.

LINEA PENTAIR® / SUAVIZADORES GEMELOS ALTERNOS CON VÁLVULA FLECK

VÁLVULAS FLECK PARA FILTROS COMPLETOS POR TIEMPO

Número de parte	Medidas de Tanques		Resina por columna pie 3	Capacidad máxima		Capacidad mínima		Flujo GPM		Precio USD
	Suavizador	Salmuera		Kgr.	Sal (Kg).	Kgr.	Sal (Kg).	Servicio	Retrolavado	
WTSG094891	9X48 (2)	18X40	1	30	6.8	20	2.5	5	2	\$ 1,230.00
WTSG105491	10X54 (2)	18X40	1.5	45	10.2	30	3.8	7	3	\$ 1,336.00
WTSG125291	12X52 (2)	18X40	2	60	13.6	40	5	10	3	\$ 1,504.00
WTSG135491	13x54 (2)	18X40	2.5	75	17	50	6.3	12	4	\$ 1,630.00
WTSG146591	14x65 (2)	24x41	3	90	20.4	60	7.5	15	5	\$ 2,060.00
WTSG166591	16X65(2)	24x41	4	120	27.2	80	10	20	5	\$ 2,410.00
WTSG094890	9X48 (2)	18X40	1	30	6.8	20	2.5	5	2	\$ 1,682.00
WTSG105490	10X54 (2)	18X40	1.5	45	10.2	30	3.8	7	3	\$ 1,788.00
WTSG125290	12X52 (2)	18X40	2	60	13.6	40	5	10	3	\$ 1,956.00
WTSG135490	13x54 (2)	18X40	2.5	75	17	50	6.3	12	4	\$ 2,084.00
WTSG146590	14x65 (2)	24x41	3	90	20.4	60	7.5	15	5	\$ 2,512.00
WTSG166590	16X65 (2)	24x41	4	120	27.2	80	10	21	9	\$ 2,806.00
WTSG165595	16x65 (2)	24x41	4	120	27.2	80	10	20	7	\$ 5,320.00
WTSG186595	18x65 (2)	24x50	5	150	34	100	12.5	21	9	\$ 5,876.00
WTSG216295	21x62 (2)	24x50	7	210	47.7	140	17.5	34	13	\$ 7,212.00
WTSG247295	24x72 (2)	30x50	1040	300	68.1	200	25	40	15	\$ 8,856.00

Calculados a capacidad mínima, es decir 20,000 granos x ft3 y 5.5 libras de sal por pie cubico.

Flujo Normal: Calculado a 5 gpm/ ft2 a una cada de presión de 10 psi y 5.5 libras de sal por pie cubico. Pre tratamiento de osmosis y potabilización.

Los sistemas incluyen resina RESINEX K-8FG.



9000



9100



9500

Las imágenes contenidas en este documento son solo de carácter ilustrativo.

LÍNEA



2020

LINEA FLEX-LITE® / TANQUES FIBRA DE VIDRIO

FLEX-LITE (FIBRA DE VIDRIO)

Número de Parte	Descripción	Precio USD
FL-7	FLEX-LITE 20 GLS	\$ 222.00
FL-12	FLEX-LITE 32 GLS	\$ 382.00
FL-17	FLEX-LITE 44 GLS	\$ 464.00
FL-22	FLEX-LITE 62 GLS	\$ 564.00
FL-28	FLEX-LITE 81 GLS	\$ 656.00
FL-40	FLEX-LITE 119 GLS	\$ 982.00



Las imágenes contenidas en este documento son solo de carácter ilustrativo.



LINEA JACOBI® / CARBÓN ACTIVADO GRANULADO

AQUASORB® 1200

El carbón activado granulado AquaSorb® 1200, se manufactura especialmente para el tratamiento de agua de consumo humano, tanto en aplicaciones municipales como industriales. Su estructura porosa es muy efectiva en la remoción de materia orgánica disuelta, pesticidas y químicos que se encuentran frecuentemente en las distintas fuentes de agua cruda.

En suma el carbón activado AquaSorb® 1200 es ideal para el tratamiento de agua de pozos, de cuerpos superficiales y de la red municipal, y además cumple con estándares internacionales para ésta aplicación.

AQUASORB® 1200

Número de Parte	Descripción	Presentacion	Peso	Precio USD
AQUASORB1200	Carbón bituminoso activado (8-30)	2 FT3	25 Kgs	\$ 135.30



LINEA JACOBI® / CARBÓN ACTIVADO GRANULADO BITUMINOSO

AQUASORB® 2000

AQUASORB® 2000 es un carbón activado granulado de alta capacidad, fabricado por una activación con vapor a partir de granos selectos de carbón bituminoso.

El balance perfecto entre los poros de adsorción y transporte, proporciona un rendimiento óptimo en una amplia gama de aplicaciones de tratamiento de aguas.

El producto es de alta densidad proporcionando una excelente actividad adsorbente aprovechando al máximo su volumen. El material es lavado con agua durante su proceso de fabricación y por lo tanto se humedece rápidamente. La excelente dureza y la resistencia mecánica garantiza pérdidas insignificantes durante el lavado, limpieza del aire y reactivaciones múltiples.

Número de Parte	Descripción	Presentacion	Peso	Precio USD
AQUASORB2000	Carbón bituminoso activado (8-30)	2 FT3	25 Kgs	\$ 159.10



Las imágenes contenidas en este documento son solo de carácter ilustrativo.

LINEA JACOBI® / CARBÓN ACTIVADO GRANULADO BITUMINOSO

Certificaciones y Aprobaciones

- ANSI / NSF STANDARD 61
- AWWA B604-05
- EN12915
- Aguas y alimentos CODEX

Precaución:

El carbón activado es un fuerte agente oxidante y en estado húmedo ó mojado puede agotar el oxígeno del aire, por lo que se debe tener cuidado al entrar en espacios cerrados donde se tenga este producto en las condiciones ya menciona das. Asegúrese de usar el equipo de seguridad adecuado. Consultar las hojas de Seguridad para más detalles sobre los procedimientos en caso de contacto con el carbón activado.



LINEA JACOBI® / RESINA RESINEX™ K-8

DESCRIPCIÓN GENERAL

Es una resina de intercambio catiónico de gel de ácido fuerte. La matriz divinilbenceno de poliestireno reticulado proporciona una excelente resistencia a la degradación física. La alta capacidad lograda en la suavización y desmineralización lo hace adecuado para la mayoría de las aplicaciones estándar de tratamiento de agua residencial e industrial. Junto con la optimización del consumo de regenerantes, Resinex™ K-8 le permitirá obtener agua de proceso de alta calidad de manera económica. Resinex™ K-8 está disponible en diferentes tamaños de partículas especialmente adaptados para aplicaciones de cama mixta y contracorriente.

Algunos datos importantes:

- **Certificado AP97 (1) europeo:**

Cumple la Resolución AP97 (1) del Consejo Europeo para el uso de resinas de intercambio iónico en el procesamiento de productos alimenticios.

- **WRAS BS 6920**

Aprobado BS 6920 para agua fría y agua caliente hasta 85 ° C

- **Esferas de alta integridad**

Excelente resistencia a la degradación mecánica asegura baja caída de presión

- **Capacidad operativa extendida**

Ventaja económica

- **Optimizado para flujo contracorriente**

Compatible con todos los sistemas actuales.

- **Muy alta capacidad total**



LINEA JACOBI® / RESINA RESINEX

Propiedades típicas

Tipo	divinilbenceno poliestireno reticulado
Forma	de tipo gel, ámbar, perlas esféricas
Grupo funcional	ácido sulfónico
Todo el número de microesferas	95% min.
Forma iónica, tal como fue despachado	Na +
Tamaño del grano	16x40 malla US (0,42-1,25 mm)
Tamaño efectivo	0,45-0,55 mm
Densidad aparente	820 kg / m ³
Densidad real de	1,28 g / cm ³
Retención de agua de	45-50%
Capacidad total de	1,90 eq / l min.
Cambio de volumen	2% máximo.
Ca ²⁺ + -> Na +	120oC máx.
Temperatura	0-14
pH	25 APHA máx.
Color	

Número de Parte	Descripción	Precio USD
RESINEX K-8FG	Resina catiónica debil/fuerte	\$ 96.90



Las imágenes contenidas en este documento son solo de carácter ilustrativo.



LINEA PUROLITE® / MEDIA FILTRANTE

Número de Parte	Descripción	Presentacion	Peso	Precio USD
G0025	Grava de 1/4"	1 FT3	40 kgs	\$ 26.00
A8006	Birm®	1 FT3	17 kgs	\$ 81.00
T-FG-50-G	Media filtrante Turbidex (14-30)	1 FT3	22.6 kgs	\$ 37.50

RESINAS PUROLITE

Número de Parte	Descripción	Presentacion	Peso	Precio USD
PUROLITE SSTC60	Resina catiónica	1 FT3	23 kgs	\$ 372.00
PUROLITE C100	Resina catiónica	1 FT3	23 kgs	\$ 176.00
PUROLITE C100E	Resina catiónica	1 FT3	23 kgs	\$ 150.00
PUROLITE C120E	Resina catiónica	1 FT3	23 kgs	\$ 140.00
PUROLITE PFA300	Resina aniónica	1 FT3	23 kgs	\$ 552.00
PUROLITE MB3710	Resina mixto (NRW-37)	1 FT3	23 kgs	\$ 780.00

SAL TRU-SOFT

Número de Parte	Descripción	Presentacion	Peso	Precio USD
8375	Sal en pellets TRU-SOFT	Saco	50 Lbs	\$ 16.00



W A L C H E M

IWAKI America Inc.

LINEA WALCHEM DE IWAKI® / BOMBAS DOSIFICADORAS ELECTRONICAS SERIE E

Descripción

- El rendimiento de la bomba es de alta velocidad.
- Las Bombas Serie E operan hasta 360 impulsos por minutos más que los productos de la competencia.
- Toda la Serie E de Bombas ofrecen un cojinete doble. La armadura y el eje están soportados con un cojinete en cada extremo, que asegura el movimiento axial correcto que permiten que la bomba pueda operar a 360 SPM lo cual extiende la vida del diafragma.
- Doble válvula de retención ensambladas tanto en succión y descarga. Cuentan con guías de bolas de precisión y asientos cónicos.
- Sistema mecanizado de precisión y moldeo de piezas que limitan que la válvula de bola viaje, asegurando que las bola de asiento selle totalmente con cada golpe. Este diseño de válvula tiene mayor capacidad de retención superior y mejor rendimiento, cebado rápido.
- Alta relación de compresión. La relación de compresión de una bomba dosificadora es importante porque afecta a la capacidad de la bomba para cebar y ventilar. La relación de compresión se eleva cuando se reduce el volumen muerto de la cabeza de la bomba durante el funcionamiento.
- Todas las bombas Serie E tienen una proporción característica muy elevada de compresión que asegura la alimentación adecuada, especialmente con productos de liberación de gases (es decir el hipoclorito de sodio).

1. 360 golpes por minuto (SPM) la mayor frecuencia del mercado se convierte en un flujo laminar.
2. Capacidades de 0.0031 a 20 GPH
3. Control manual o automático (PLC) en todos sus modelos.
4. Autocebado de 5 pies con 100 cps.
5. Todos sus diafragmas son en teflón con respaldo de epdm en una sola pieza.
6. Controles para ajuste de golpes y recorrido del pistón.
7. Series especiales de alta viscosidad (20,000 cps.) y alta presión (250 psi). Cuenta con un departamento de más de 100 personas para investigación de manera permanente.
8. Garantía por dos años en todos sus componentes.



CERTIFICACIONES.

Las series de bombas dosificadoras están testeadas por WQA y certificadas a NSF/ANSI Std 61. Así mismo están testeadas por Interleak en los standard UL y CSA.



LINEA WALCHEM DE IWAKI® / BOMBAS DOSIFICADORAS ELECTRONICAS SERIE EZ-EW

SERIE EZ

Las bombas serie EZ ofrecen caudales de hasta 6,3 GPH (24 l/h) y presiones máximas de hasta 150 PSI (10 bar). Su avanzado control por microprocesador y su ratio de 360:1 son ventajas excepcionales. Es muy simple de operar a través de solo tres botones. El ratio 360:1 provee versatilidad incomparable y resulta en una alta resolución en la dosificación de químicos y la eliminación de los efectos de una lenta alimentación.

- Alto coeficiente de compresión.
- innovador control por timer.

DIMENSIONES

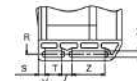
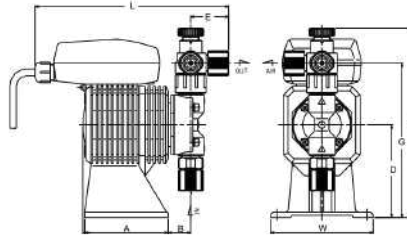

Dimensiones para montaje (Cm)

Modelo	R	S	T	X	V	Z
EZB Series	8,8	0,7	1,6	0,6	1,0	3,2
EZC Series	8,8	1,5	2,9	0,7	1,5	3,0

SERIE EW

Las Bombas Serie EW ofrecen caudales de hasta 6.7 gph (25.2 l/h) y una presión máxima de 250 PSI (17 bar). La alta velocidad de operación resulta en una dosificación química de alta resolución y una larga vida de servicio. Silenciosa y compacta, la bomba EW se ceba en segundos y mantiene el cebado en forma confiable.

- Controlador digital multifunción.
- Conexiones flexibles.
- Relación de compresión alta.

DIMENSIONES

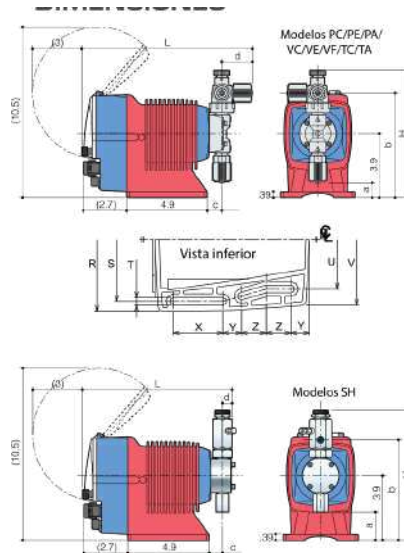

Dimensiones de montaje

Modelo	R	S	T	U	V	X	Y	Z
EW	11,16, 21	4,57"	3,94"	0,24"	3,15"	4,17"	1,57"	0,79"
	31,36							

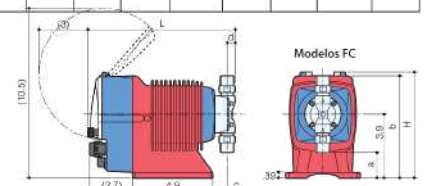

CERTIFICACIONES.
Las series de bombas dosificadoras están testeadas por WQA y certificadas a NSF/ANSI Std 61. Así mismo están testeadas por Interlek en los standard UL y CSA.



Las imágenes contenidas en este documento son solo de carácter ilustrativo.

LINEA WALCHEM DE IWAKI® / BOMBAS WALCHEM DE IWAKI DOSIFICADORAS ELECTRONICAS SERIE EJ

Descripción

La Serie EJ proporciona una inyección química precisa a un precio económico. Con voltaje universal de 100 a 240 V CA puede operar en virtualmente todos los países.

La Serie EJ es compacta, simple de operar y ofrece caudales hasta 4.8 l/h (1.27 gph) y una presión máxima de 10 Bar (145 psi).

- Control externo.
- Voltaje Universal.
- Protección equivalente.

DIMENSIONES

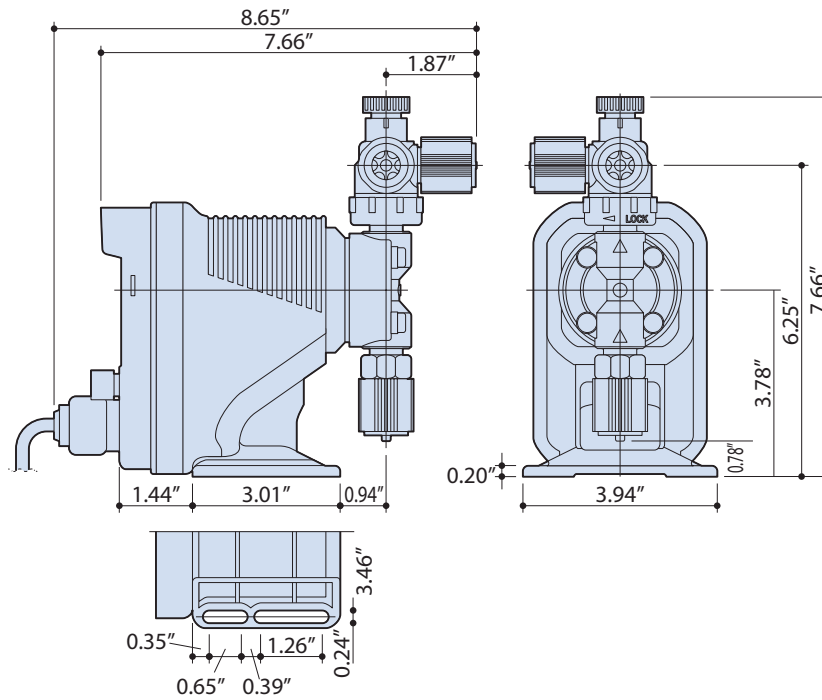

CERTIFICACIONES.
Las series de bombas dosificadoras están testeadas por WQA y certificadas a NSF/ANSI Std 61. Así mismo están testeadas por Intertek en los standard UL y CSA.



Las imágenes contenidas en este documento son solo de carácter ilustrativo.

LINEA WALCHEM DE IWAKI® / DOSIFICADORAS ELECTRONICAS SERIE E.

Número de Parte	Descripción	Precio USD
EJ-B11VCUR	Bomba dosificadora, voltaje universal de 100 a 240 volts, hasta 360 impulsos por minuto, entrada digital (pulsos), on/off o proporcional, protección contra salpicaduras, cabezal en PVC, Diafragma PTFE + EPDM, 0.5 gph@150 psi.	\$ 504.16
EJ-B16VCUR	Bomba dosificadora, voltaje universal de 100 a 240 volts, hasta 360 impulsos por minuto, entrada digital (pulsos), on/off o proporcional, protección contra salpicaduras, cabezal en PVC, Diafragma PTFE + EPDM, 0.8 gph@90 psi.	\$ 524.84
EJ-B11TCUR	Bomba dosificadora, voltaje universal de 100 a 240 volts, hasta 360 impulsos por minuto, entrada digital (pulsos), on/off o proporcional, protección contra salpicaduras, cabezal en PVD, Diafragma PTFE + EPDM, 0.5 gph@150 psi.	\$ 685.13
EJ-B16FCUR	Bomba dosificadora, voltaje universal de 100 a 240 volts, hasta 360 impulsos por minuto, entrada digital (pulsos), on/off o proporcional, protección contra salpicaduras, cabezal en PVDF, Diafragma PTFE + EPDM, 0.8 gph@90 psi.	\$ 732.96
EJ-B09VCUR	Bomba dosificadora, voltaje universal de 100 a 240 volts, control manual de velocidad hasta 360 impulsos por minuto, cabezal en PVC, Diafragma PTFE + EPDM 0.3 gph@175 psi.	\$ 504.16
EZB11D1-VC	Bomba dosificadora, control por microprocesador y control por timer, control manual de velocidad hasta 360 impulsos por minuto, cabezal en PVC. Diafragma PTFE + EPDM 0.6 gph@150 psi.	\$ 542.94
EZC16D1-VC	Bomba dosificadora, control por microprocesador y control por timer, control manual de velocidad hasta 360 impulsos por minuto, cabezal en PVC. Diafragma PTFE + EPDM 1.3 gph@150 psi.	\$ 801.48
EZC21D1-VC	Bomba dosificadora, control por microprocesador y control por timer, control manual de velocidad hasta 360 impulsos por minuto, cabezal en PVC. Diafragma PTFE + EPDM 2 gph@150 psi.	\$ 838.97
EZC31D1-VC	Bomba dosificadora, control por microprocesador y control por timer, control manual de velocidad hasta 360 impulsos por minuto, cabezal en PVC. Diafragma PTFE + EPDM 4.3 gph@50 psi.	\$ 897.14
EZC16D1-TC	Bomba dosificadora, control por microprocesador y control por timer, control manual de velocidad hasta 360 impulsos por minuto, cabezal en PVDF. Diafragma PTFE + EPDM 1.3 gph@150 psi.	\$ 1,032.87
EZC21D1-FC	Bomba dosificadora, control por microprocesador y control por timer, control manual de velocidad hasta 360 impulsos por minuto, cabezal en PVDF. Diafragma PTFE + EPDM 2 gph@105 psi.	\$ 1,043.21
EZC31D1-FC	Bomba dosificadora, control por microprocesador y control por timer, control manual de velocidad hasta 360 impulsos por minuto, cabezal en PVDF. Diafragma PTFE + EPDM 4.3 gph@50 psi.	\$ 1,101.39
EWN-B11VCUR	Bomba dosificadora, con controlador digital de voltaje universal, rango de ajuste hasta 1800:1, entrada digital (pulsos) con capacidad de multiplicación o división, cebado rápido, opción de bloqueo del teclado, calibración sencilla, visor de caudal, salida analógica programable 0-20 mA proporcional al caudal de la bomba, dos salidas de alarma ajustables para una variedad de eventos, protección IP65, cabezal en PVC, Diafragma PTFE + EPDM, 0.5 gph@150 psi.	\$ 789.84
EWN-B11PCURH	Bomba dosificadora, alta presión con controlador digital de voltaje universal, rango de ajuste hasta 1800:1, entrada digital (pulsos) con capacidad de multiplicación o división, cebado rápido, opción de bloqueo de teclado, calibración sencilla, visor de caudal, salida analógica programable 0-20 mA proporcional al caudal de la bomba, dos salidas de alarma ajustable para una variedad de eventos, protección IP65, cabezal en PVC, Diafragma PTFE + EPDM, 0.4 gph@250 psi.	\$ 858.36
EWN-C16VCUR	Bomba dosificadora, con controlador digital de voltaje universal, rango de ajuste hasta 1800:1, entrada digital (pulsos) con capacidad de multiplicación o división, cebado rápido, opción de bloqueo del teclado, calibración sencilla, visor de caudal, salida analógica programable 0-20 mA proporcional al caudal de la bomba, dos salidas de alarma ajustables para una variedad de eventos, protección IP65, cabezal en PVC, Diafragma PTFE + EPDM, 1.3 gph@150 psi.	\$ 1,094.92

CERTIFICACIONES.
Las series de bombas dosificadoras están testeadas por WQA y certificadas a NSF/ANSI Std 61. Así mismo están testeadas por Interlek en los standard UL y CSA.





LINEA AWC® / PRODUCTOS QUÍMICOS

AWC brinda una amplia gama de productos de alto rendimiento, ayudando a solucionar las necesidades en problemas de ensuciamiento e incrustaciones de membranas de Ósmosis Inversa.

AWC cuenta con una gran variedad de servicios analíticos y en locación para identificar las causas de los problemas operacionales. Así mismo, nuestro grupo de ingenieros ofrecen soluciones especializadas para satisfacer las necesidades de nuestros clientes con el trato de calidad que cada uno se merece.

ANTIINCRUSTANTES PARA MEMBRANAS

Número de Parte	Descripción	Precio USD
AWC-A102PLUS45LB	Antiincrustante presentacion de 45 libras	\$ 170.00
AWC A-102 PLUS	Antiincrustante presentacion de 500 libras	\$ 1,614.00
AWC A-103-45LB	Antiincrustante presentacion de 45 libras	\$ 288.00
AWC A-103	Antiincrustante presentacion de 540 libras	\$ 3,104.00
AWC-A-105-45LB	Antiincrustante presentacion de 45 libras	\$ 192.00
AWC-A105	Antiincrustante presentacion de 500 libras	\$ 1,866.00
AWC-A-110-45LB	Antiincrustante presentacion de 45 libras	\$ 336.00
AWC-A-110	Antiincrustante presentacion de 570 libras	\$ 3,852.00

LIMPIADORES EN POLVO

AWC C-205-45LB	Limpiador en polvo (bajo pH) Presentacion de 45 libras	\$ 519.00
AWC C-205	Limpiador en polvo (bajo pH) Presentacion de 400 libras	\$ 3,346.00
AWC-C-209-45LB	Limpiador en polvo (bajo pH) Presentacion de 45 libras	\$ 636.00
AWC-C-209	Limpiador en polvo (bajo pH) Presentacion de 400 libras	\$ 3,906.00
AWC C-226-45LB	Limpiador en polvo (alto pH) Presentacion de 45 libras	\$ 724.00
AWC C-226	Limpiador en polvo (alto pH) Presentacion de 400 libras	\$ 4,945.00
AWC-C-227-45LB	Limpiador en polvo AWC C-227 (alto pH) Presentación de 45 libras	\$ 687.00
AWC-C-227	Limpiador en polvo AWC C-227 (alto pH) Presentación de 400 libras	\$ 4,866.00

LIMPIADORES LIQUIDOS

AWC-C-234-45LB	Limpiador líquido (bajo pH) Presentación de 45 libras	\$ 492.00
AWC-C-234	Limpiador líquido (bajo pH) Presentación de 530 libras	\$ 4,176.00
AWC-C-236-45LB	Limpiador líquido (alto pH) Presentación de 45 libras	\$ 639.00
AWC-C-236	Limpiador líquido (alto pH) Presentación de 625 libras	\$ 5,586.00
AWC-C-237-45LB	Limpiador líquido (alto pH) Presentación de 45 libras	\$ 577.00
AWC-C-237	Limpiador líquido (alto pH) Presentación de 580 libras	\$ 4,867.00

MICROBICIDAS PARA SISTEMAS DE MEMBRANAS

AWC D-115-55 LBS	Presentación de 55 libras	\$ 404.00
AWC D-115	Presentación de 440 libras	\$ 1,928.00
AWC D-420	Presentación de 500 libras	\$ 7,462.00





LINEA MIGHTY PURE® / SISTEMAS UV

Número de Parte	Descripción	GPM	Entrada / Salida	Voltaje	Precio USD
25-3691	Sistema UV MP36C	12	1" NPT	110 V	\$ 1,042.00
25-4901	Sistema UV MP49C	20	1 1/2" NPT	110 V	\$ 1,324.00

Refacciones

Número de Parte	Descripción	Precio USD
05-1343-R	Lámpara para sistema MP36C	\$ 58.00
05-1334-R	Lámpara para sistema MP49C	\$ 68.00
15-1113A	Funda de cuarzo para MP36C	\$ 36.00
15-1114A	Funda de cuarzo para MP49C	\$ 51.00
10-0137	Balastro para modelo MP36C	\$ 94.00
10-0091	Balastro para modelo MP49C	\$ 94.00
05-1218A2	Socket para modelos MP36C y MP49C	\$ 18.00
30-8033	Monitor Ultravioleta Guardián TM Análogo	\$ 784.00
30-8113	Monitor Ultravioleta Guardián TM Digital	\$ 1,022.00
00-1238A	O-ring buna 22m P/S37C/S50C/MP36C/MP49C	\$ 3.40
25-1235A	O-ring de teflon 22mm P/S37C/S50C/MP36C/MP49C	\$ 6.00



Las imágenes contenidas en este documento son solo de carácter ilustrativo.

LINEA SANITRON® / SISTEMAS UV

Recomendaciones de calidad de agua

Número de Parte	Descripción	GPM	Entrada / Salida	Voltaje	Precio USD
25-3791	Sistema UV S37C	12	1" NPT	110 V	\$ 1,384.00
25-5051	Sistema UV S50C	20	1 1/2" NPT	110 V	\$ 1,686.00
25-0995	Sistema UV S2400C	40	2" NPT	110 V	\$ 3,629.00
25-0995-2	Sistema UV S5000C	83	2" NPT	110 V	\$ 7,040.00
25-0995-4	Sistema UV S10000C	166	2" NPT	110 V	\$ 14,080.00

Refacciones

Número de Parte	Descripción	Precio USD
05-1343-R	Lámpara para sistema S37C	\$ 58.00
05-1334-R	Lámpara para sistema S50C	\$ 68.00
05-1311-R	Lámpara para sistema S2400C y mayores	\$ 372.00
15-1051A4	Funda de cuarzo para sistema S37C	\$ 36.00
15-1051A5	Funda de cuarzo para sistema S50C	\$ 62.00
15-1082A	Funda de cuarzo para sistema S2400C y mayores	\$ 128.00
10-0137	Balastro para modelo S37C	\$ 94.00
10-0091	Balastro para modelo S50C	\$ 94.00
10-0201	Balastro para modelo S24000C y mayores	\$ 246.00
05-1218A2-R	Socket de lámpara S37C / S50	\$ 18.00
05-2400A	Socket de lámpara S2400C y mayores	\$ 18.00
30-8033	Monitor Ultravioleta Guardián y TM Análogo	\$ 806.00
30-8113	Monitor Ultravioleta Guardián y TM Digital	\$ 1,052.00
30-0173	Audio alarma 120V / 50H	\$ 97.00
35-0103	Sentry Safety Sensor	\$ 308.00
00-1238A	O-ring 22mm P/S37C / S50 / MP36C / MP49C	\$ 3.06
00-1239A	O-ring 48mm P / S24000C	\$ 5.00
25-1235A	O-ring teflón 22mm S37C/S50C/MP36C/MP49C	\$ 6.00
25-1236A	O-ring teflón 48mm P / S24000C	\$ 9.20



Las imágenes contenidas en este documento son solo de carácter ilustrativo.

LINEA MEGATRON® / SISTEMAS UV

Número de Parte	Descripción	GPM	Entrada/Salida	Voltaje	Precio USD
24-0512A1	Sistema UV M 50 con monitor digital y limpiador manual, 110 V, 60 Hz.	100GPM	2"NPT	4	\$ 20,802.00
24-0515A1	Sistema UV M50 con monitor digital y limpiador automático, 120 V, 60 Hz.	100GPM	2"NPT	4	\$ 25,074.00
24-0517A1	Sistema UV M50 con monitor digital y limpiador manual, 220 V, 60 Hz.	100GPM	2"NPT	4	\$ 21,174.00
24-0516A1	Sistema UV M50 con monitor digital y limpiador automático, 220 V, 60 Hz.	100GPM	2"NPT	4	\$ 25,446.00
24-0913A1	Sistema UV M90 con monitor digital y limpiador manual, 110 V, 60 Hz.	190GPM	"3" Lap Joint Flange"	7	\$ 25,074.00
24-0912A1	Sistema UV M90 con monitor digital y limpiador automático, 120 V, 60 Hz.	190GPM	"3" Lap Joint Flange"	7	\$ 29,811.00
24-0916A1	Sistema UV M90 con monitor digital y limpiador manual, 220 V, 60 Hz.	190GPM	"3" Lap Joint Flange"	7	\$ 25,817.00
24-0915A1	Sistema UV M90 con monitor digital y limpiador automático, 220 V, 60 Hz.	190GPM	"3" Lap Joint Flange"	7	\$ 30,554.00

Ventajas de los sistemas MEGATRON

- Efectivo - Virtualmente todos los microorganismos son susceptibles a la desinfección de Megatron.
- Económico - Miles de galones pueden ser purificados a un costo de operación muy bajo.
- Seguro - Sin peligros de sobredosis, sin adicciones de químicos.
- Fácil - Instalación y mantenimiento fácil.
- Automático - Desinfección continua o intermitente sin atención especial.
- Versátil - Las capacidades varían de 90 a 450 galones por minuto (g.p.m.)



Recomendaciones de calidad de agua

- Para aplicaciones con agua de red municipal: Turbiedad: 5 N.T.U.
- Total de sólidos suspendidos: 10 miligramos por litro (mg/L) - máximo (p.p.m.)
- pH: 6.5 - 8.5
- Color: Ninguno
- Dureza: 6 granos por galón (g.p.g.) ó 102 partes por millón (p.p.m)
- Hierro: 0.3 miligramos por litro (mg/L) - máximo (p.p.m)
- Magnesio: 0.05 miligramos por litro (mg/L) - máximo (p.p.m.)

LINEA MEGATRON® / SISTEMAS UV

SISTEMAS ULTRAVIOLETAS

Número de Parte	Descripción	GPM	Entrada/Salida	Voltaje	Precio USD
24-1516A1	Sistema UV M150 con monitor digital y limpiador manual, 110 V, 60 Hz.	325GPM	"4" Lap Joint	12Flage"12	\$ 37,055.00
24-1514A1	Sistema UV M150 con monitor digital y limpiador automático, 120 V, 60 Hz.	325GPM	"4" Lap Joint	12Flage"12	\$ 42,349.00
24-1518A1	Sistema UV M150 con monitor digital y limpiador manual, 220 V, 60 Hz.	325GPM	"4" Lap Joint	12Flage"12	\$ 39,191.00
24-1517A1	Sistema UV M150 con monitor digital y limpiador automático, 220 V, 60 Hz.	325GPM	"4" Lap Joint	12Flage"12	\$ 44,392.00
24-2519A1	Sistema UV M250 con monitor digital y limpiador manual, 110 V, 60 Hz.	560GPM	"4" Lap Joint	12Flage"19	\$ 53,308.00
24-2514A1	Sistema UV M250 con monitor digital y limpiador automático, 120 V, 60 Hz.	560GPM	"4" Lap Joint	12Flage"19	\$ 57,952.00
24-2516A1	Sistema UV M250 con monitor digital y limpiador manual, 220 V, 60 Hz.	560GPM	"4" Lap Joint	12Flage"19	\$ 55,723.00
24-2520A1	Sistema UV M250 con monitor digital y limpiador automático, 220 V, 60 Hz.	560GPM	"4" Lap Joint	12Flage"19	\$ 60,367.00

REFACCIONES

Número de Parte	Descripción	Precio USD
05-1313A	Lámpara todos los modelos Megatron	\$ 128.00
15-1000A	Funda de cuarzo todos los modelos Megatron	\$ 140.00
10-1178	Balastro electrónico para dos lámparas Megatron	\$ 226.00
35-1112A	Socket todos los modelos Megatron	\$ 7.00
00-1238A	O-ring para cuarzo todos los modelos	\$ 3.06
25-1235A 1	O-ring de teflón 22mm para todos los modelos	\$ 5.78

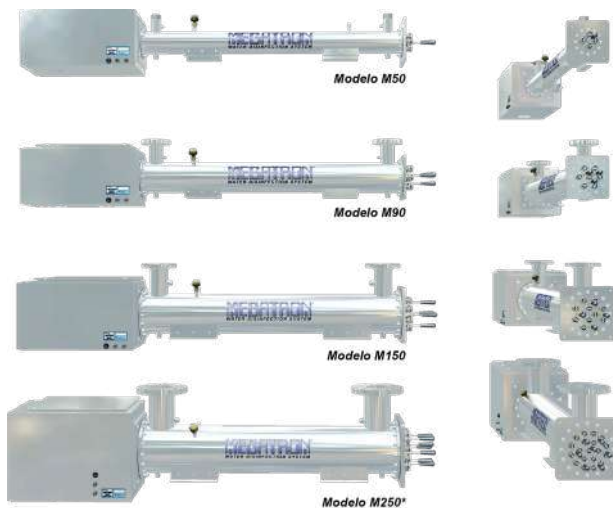

Las imágenes contenidas en este documento son solo de carácter ilustrativo.

LÍNEA



2020

LINEA CLEAR WATER TECH® / SISTEMAS DE OZONO

GENERADOR DE OZONO POR ULTRAVIOLETA

Número de Parte	Modelo	Gramos por Hora	SCFH	120 V/60Hz Amps.	240 V/60Hz. Amps.	Peso Kg	Precio USD
CS180	CS-1400	0.5	30	0.8	0.47	7.5	\$ 834.00
UV28130	UV-2800	1	60	1.6	0.94	12.5	\$ 1,740.00

SERIES MICROZONE

Número de Parte	Modelo	Gramos por Hora	SCFH	120 V/60Hz Amps.	240 V/60Hz. Amps.	Peso Kg	Precio USD
CD300	MICROZONE 300P - 120V 60HZ, 0.3GH	0.3	6	0.30	0.16	1.0	\$ 573.00
CD325	MICROZONE 325 - 120V 60HZ 0.325 @ 6.0	0.3	6.5	0.30	0.20	2.26	\$ 480.00
CD550	MICROZONE 550 - 120V 60HZ 0.550 @ 6.0	8.0	20	0.50	0.30	2.72	\$ 890.00

SERIE MINI

Número de Parte	Modelo	Gramos por Hora @ SCFH		Residual Ipm 50% TM		Peso Kg	Precio USD
		Aire seco	Oxígeno	0.4 pmm	0.2 pmm		
CD1010	CD10/AD	1.3@4	-----	0.8	0.8	7.2	\$ 2,551.00
CD1030	CD10	1.3@4	4@4	1.6	1.6	4.7	\$ 2,036.00
CD1090	CD12/AD	2.6@8	-----			17	\$ 3,622.00
CD1080	CD12	3@8	8@8			7.2	\$ 2,752.00



CS-1400



UV-2800



MICROZONE 300



MICROZONE 300P



MICROZONE 500



CD10



CD10/AD



CD12



CD12/AD



Las imágenes contenidas en este documento son solo de carácter ilustrativo.

LINEA CLEAR WATER TECH® / SISTEMAS DE OZONO

GENERADOR DE OZONO POR ULTRAVIOLETA

Número de Parte	Modelo	Gramos por Hora @ SCFH		Residual Ipm 50% TM		Peso Kg	Precio USD
		Aire seco	Oxígeno	0.4 pmm	0.2 pmm		
M140	M1500	2.8@7	7.6@7	158	317	16	\$ 2,688.00
M242	CD1500	4.5@10	10@7	208	417	16	\$ 3,371.00
M246	CD1500P	-----	13.5@6	313	625	16	\$ 4,473.00
M370	CD15NX	8@10	15@7.5	312	625	14	\$ 5,164.00
P140	P-2000	5.6@14	14@14	292	583	24.5	\$ 4,232.00
P242	CD2000	9@20	20@14	417	833	24.5	\$ 5,035.00
P246	CD2000P	-----	27@12	563	1125	24.5	\$ 6,229.00
P370	CD30NX	16@20	30@15	625	1250	19.5	\$ 6,931.00

GENERADORES DE USO INDUSTRIAL

Número de Parte	Modelo	Gramos por Hora @ SCFH Oxígeno		Concentración en peso	Residual Ipm 50% TM		Peso Kg	Precio USD
					0.4 pmm	0.2 pmm		
CD4000	CD-4000	28@28		3	583	1167	74.5	\$ 18,240.00
CD4100	CD-4000HO	40@28		4	833	1667	74.5	\$ 21,732.00
CD4200	CD-4000P	56@24		6	1167	2333	74.5	\$ 22,121.00
CD6000	CD-6000	37@42		3	771	1542	132	\$ 23,168.00
CD6100	CD-6000HO	60@42		4	1250	1167	132	\$ 26,279.00
CD6200	CD-6000P	84@36		6	1750	3500	132	\$ 27,692.00
CD8000	CD-8000	52@56		3	1083	2167	157	\$ 29,184.00
CD8100	CD-8000HO	80@56		4	583	2500	157	\$ 33,486.00
CD8200	CD-8000P	112@48		6	2333	4667	157	\$ 37,588.00
CD12000	CD-12000	81@84		3	1688	3375	210.5	\$ 38,886.00
CD12100	CD-12000HO	120@84		4	2500	5000	210.5	\$ 42,273.00
CD12200	CD-12000P	170@72		6	3542	7083	210.5	\$ 46,403.00



CD1500



CD1500P



CD2000



CD2000P



CD30NX



Las imágenes contenidas en este documento son solo de carácter ilustrativo.

LÍNEA CLEAR WATER TECH® / LÍNEA ALBERCAS

GENERADORES DE USO INDUSTRIAL

Número de Parte	Gramos por Hora @ SCFH	Concentración en peso @ SCFH Oxígeno	Capacidad de Albercas GPM	Precio USD
SKIDCD10	4@4	3	25,000	\$ 8,602.00
SKID M-15/O2	7.6@7	3	40,000	\$ 9,700.00
SKID CD15 NX	15@8	5	60,000	\$ 10,234.00
SKID CD20/O2	20@14	4	80,000	\$ 13,090.00
SKID CD30NX	30@15	5	120,000	\$ 12,710.00

CONCENTRADORES DE OXIGENO

Número de Parte	Modelo	Compatible con	Max. SCFH @ O290%	Max. Presión	120 V/ 60 Hz Amps	240 V/ 60 Hz Amps	Precio USD
OXU80	110V	CD15NX	8	10	3	1.6	\$ 2,534.00
OXU85	220V	CD15NX	8	10	3	1.6	\$ 2,534.00
OXU100	110V	CD30NX	15	10	3.8	2.1	\$ 3,166.00
OXU110	220V	CD30NX	15	10	3.8	2.1	\$ 3,166.00
RMS30120L	RMS30	CD4000, CD4000HO,CD4000P	30	10	6.6	-----	\$ 6,685.00
RMS45220L	RMS45	CD6000, CD6000HO,CD6000P	45	10	-----	4.7	\$ 11,821.00
RMS60220L	RMS60	CD8000, CD8000HO,CD8000P	60	10	-----	6.2	\$ 14,442.00
RMS75220L	RMS75	CD12000P	72	10	-----	7.8	\$ 17,186.00
RMS90220L	RMS90	CD12000, CD12000HO	90	10	-----	9.3	\$ 19,866.00

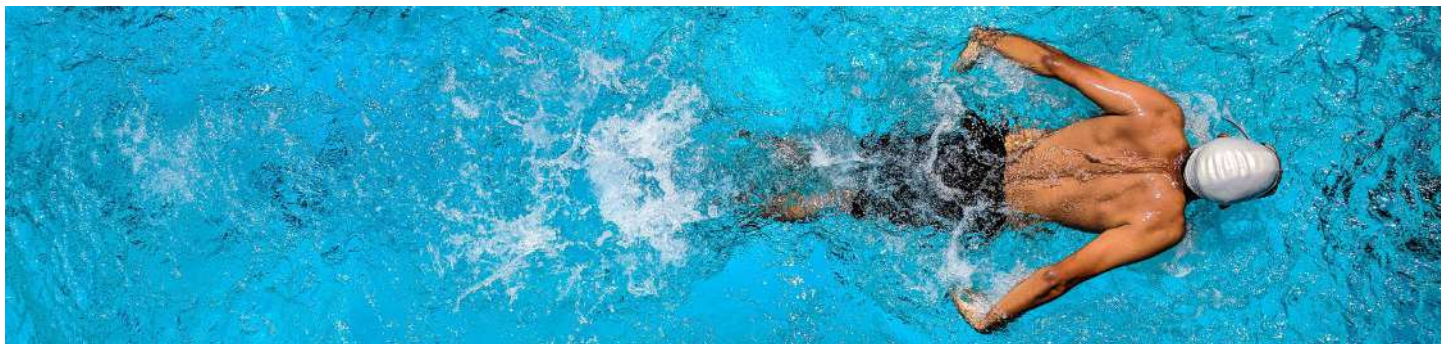

Nota
Para cada proyecto se deben estudiar las condiciones y determinar si aplica el esquema propuesto o si se requieren modificaciones. La aplicación de ozono reduce muy significativamente el uso de productos secundarios como hipoclorito de sodio.



Los sistemas incluyen:
Generador de ozono, concentrador de oxígeno, rompedor de vacío, cuadro de inyección, caja de control e interconexiones.



Las imágenes contenidas en este documento son solo de carácter ilustrativo.

LINEA CLEAR WATER TECH® / Venturi Kynar

VENTURI KYNAR

Número de Parte	Descripción	Entrada / Salida	Flujo	Precio USD
VO133	Venturi Kynar # 384 FDA	1/2" NPTM/	3 A 8	\$ 154.00
VO263	Venturi Kynar # 684 FDA	3/4" NPTM	8 A 20	\$ 154.00
VO334	Venturi Kynar # 1078 FDA	1" NPTM	12 A 30	\$ 280.00
VO423	Venturi Kynar # 1584 FDA	1 1/2" NPTM	16 A 40	\$ 414.00
VO515	Venturi Kynar # 2081 FDA	2" NPTM	32 A 80	\$ 674.00

COLUMNAS DE CONTACTO

Número de Parte	Descripción	Entrada / Salida	Flujo	Precio USD
CNT30	Columna de contacto	1- 1/4"	30 Gal	\$ 800.00
CNT40	Columna de contacto	1- 1/4"	40 Gal	\$ 888.00
CNT80	Columna de contacto	1- 1/4"	80 Gal	\$ 1,412.00
CNT120	Columna de contacto	1- 1/4"	120 Gal	\$ 1,732.00
CNT264	Columna de contacto	1- 1/4"	264 Gal	\$ 13,826.00
CNT463	Columna de contacto	3" Flange	463 Gal	\$ 20,812.00
CNT850	Columna de contacto	4" Flange	850 Gal	\$ 32,600.00

ACCESORIOS PARA COLUMNAS

Número de Parte	Descripción	Características	Precio USD
VAS3	Ven-auto-off-gas 1/2" inlet x 1/4 outlet	Solo VENTURI, 100 PSI max.	\$ 554.00
OCD12	Destructor de ozono con trampa	120V/60HZ	\$ 1,804.00
OCD22	Destructor de ozono con trampa	240V/50-60HZ	\$ 1,804.00



LINEA CLEAR WATER TECH® / PARTES PARA PRODUCTOS

Número de Parte	Descripción	Precio USD
AC60	Compresor para OAS7, 120V 60Hz	\$ 333.00
AD22	Secador de aire AD40	\$ 1,415.00
ADP100	Pre calentador de aire ensamblado con solenoide de 24V para sistemas CD 10/AD	\$ 503.00
ADP20	Resistencias universal para todos los sistemas con pre calentadores de aire	\$ 131.00
ADP200	Pre calentador ensamblado con solenoide de 120V para sistemas AD40	\$ 503.00
ASP100	Kit de mantenimiento para sistemas UV2800. Unsealedlamp	\$ 263.00
ASP110B	Kit de mantenimiento para sistemas CD10AD	\$ 224.00
ASP120D	Kit de mantenimiento para sistemas M15AD & CD15AD	\$ 241.00
ASP125D	Kit de mantenimiento para sistemas M1500 & CD1500	\$ 182.00
ASP128E	Kit de mantenimiento para sistemas P2000	\$ 232.00
ASP128F	Kit de mantenimiento para sistemas CD2000	\$ 232.00
BL25SA	Balaustra para modelos S-1200/CS-1400	\$ 98.00
BL30SA	Balaustra electronica para modelo UV-2800	\$ 185.00
CD285	Balaustra para microzone 300 y microzone 300P 120V/60H	\$ 204.00
CD287	Microzone 300 - chamber S.S.	\$ 157.00
CKAC10	Válvula check de 1/4"	\$ 64.00
CKV21	Válvula check de 1/4" X 1/4" FPT, pvc, sello de viton	\$ 35.00
CKV22	Válvula check de 1/4", MPT inlet, 1/4" FPT outlet, pvc, sello de viton (salida del ozono).	\$ 35.00
CKV55	Válvula check para - UV, 3/16" esp x esp kynar, diagrama de viton. (S-1200)	\$ 11.00
CKV60	Válvula check para - UV, 1/4" esp x esp kynar, diagrama de viton. (CS-1400)	\$ 13.00
DES12	Disecante no indicador para celdas de pre calentamiento	\$ 84.00
DES16	Recarga de sílica gel indicadora. 1lb	\$ 78.00
DES30	Modulo de PVC transparente ensamblado con sílica gel indicadora	\$ 201.00
DLV30	Manguera de teflón 1/4" OD. Precio por FT.	\$ 6.00
DRM10	Modulo completo para sistemas M1500 a CD12000	\$ 576.00
DRM12SA	Modulo completo para sistemas CD4000 a CD12000	\$ 1,323.00
ECC160	Componente eléctrico termostato, 150 F	\$ 28.00
ELPC5020SA	Tarjeta (board 2A) para sistemas CD10/AD	\$ 241.00
ELPC5031SA	Tarjeta (board 3A) para sistemas CD10/AD	\$ 207.00
ELPC5040SA	Tarjeta (board 4A) alto voltaje para sistemas CD10/AD	\$ 173.00
ELPC5050SA	Tarjeta (board 5A) let display para sistemas CD10/AD	\$ 196.00
ELPC5060SA	Set de tarjetas completo para sistemas CD10/AD	\$ 848.00
ELPC5100SA	Tarjeta para sistemas - M1500 a CD 12000	\$ 338.00
ELPC5210SA	Tarjeta de alto voltaje para sistemas CD15AD/ CD2000. rev 6	\$ 534.00
ELPC5250SA	Tarjeta de poder 150W	\$ 221.00
ELPC5300SA	Tarjeta de poder 300W	\$ 492.00
ELPC5430SA	Tarjeta de 4-20 m	\$ 117.00
ELTR100	Transformador para sistemas CD10 y CD10AD	\$ 260.00
FA20	Filtro preventivo 3" para ventiladores de sistemas UV28 00	\$ 11.00
FA31	Ventilador de enfriamiento 3" 120V 50/60 Hz para sistemas UV2800	\$ 59.00



LINEA CLEAR WATER TECH® / PARTES PARA PRODUCTOS

Número de Parte	Descripción	Precio USD
FA40	Filtro preventivo de 4" para ventilador de enfriamiento de sistemas serie CD	\$ 10.00
FA41	Ventilador de enfriamiento 4" 120V 50/60 Hz para sistemas serie CD	\$ 70.00
FA47	Ventilador de enfriamiento de 4" 24 VDC 2 posiciones	\$ 87.00
FLT-34	Filtro in-line de sílica gel indicadora de 1/4" NPT X 1/4" FPT	\$ 36.00
FTK133	Codo rosca macho kynar - 1/4" NPT X 1/4" COMP	\$ 19.00
FTK134	Conector rosca macho kynar - 1/4" COMP	\$ 18.00
FTK136	Conector hembra 1/4" FPT X 1/4" COMP	\$ 19.00
FTK190	Tee kynar - 1/4" COMP X 1/4" COMP	\$ 14.00
FTK320	Conector rosca macho kynar - 1/8 NPT X 1/4" COMP	\$ 15.00
FTK325	Codo rosca macho kynar 1/8" MPT X 1/4" COMP	\$ 18.00
FUS20	Fusible 5amp. slow, para las series CD excepto 240V-M 1500	\$ 6.00
HVT100	Transformador para celda de reacción de 2", alto voltaje (M1500, M15/AD, P2000)	\$ 274.00
HVT275SA	Transformador- HVSTEP UP	\$ 571.00
ITB10	Caja de interlock (0/20 SCFH)	\$ 2,022.00
LA15	Lámpara para modelo S-1200	\$ 120.00
LA25	Lámpara para modelo CS-1400/UV-2800	\$ 134.00
OA20	Compresor OAS20 con timer (0-20 SCFH)	\$ 1,231.00
ORS30	O-ring set - 2" CD, completo, nuevo estilo, 6 pzs., rev 3.	\$ 36.00
ORS50	O/ring set - 1" CD, reacción de la cámara, completo, CD10 y CD10AD, 4pzas.	\$ 25.00
RCC104	Tapa de teflón - HV, nuevo estilo, 2" con o-rings, rev 3.	\$ 252.00
RCC108	Tapa de teflón - no HV, nuevo estilo, 2" con o-rings, rev 3	\$ 221.00
RCC54	Tapa de teflón HV con o-rings, para celda de reacción de 1"	\$ 159.00
RCC58	Tapa de teflón - no HV, de 2" con o-rings	\$ 154.00
RCC73SA	Dielectric2"	\$ 213.00
RCC76SA	Dielectric1"	\$ 182.00
SV100	Válvula solenoide para caja de interlock - 2way, S.S.120V 50/60Hz	\$ 336.00
SV200	Válvula solenoide para preparadores de aire sin conectores, válvula de 3 vías, 120V 50/60	\$ 95.00
SV220	Válvula solenoide de 24 VCD, 3 vías sin conectores para sistemas CD10/AD	\$ 95.00
VJB150	Vacuum break tipo "J" de 1/4	\$ 392.00



VONTRON
VONTRON TECHNOLOGY CO., LTD

LINEA VONTRON® / MEMBRANAS ÓSMOSIS INVERSA

Modelo	Average Rejection(%)	Nominal Production(gpd)	Nominal Production (m3/day)	Active area ft2	m2	Precio USD
ULP31-4021	99.5	850	3.2	36	3.3	\$ 184.00
LP21-4040	99.5	2,400	9.1	85	7.9	\$ 216.00
ULP21-4040	99.5	2,400	9.1	90	8.4	\$ 216.00



Las imágenes contenidas en este documento son solo de carácter ilustrativo.

ROPIV®

LINEA ROPV® / RECIPIENTES DE PRESIÓN.

Número de Parte	Descripción	Precio USD
R8040B300S3W	R8040B300S-3W 300 PSI 1D3D5D7D * 1" NPT F	\$ 1,160.00
R8040B300S4W	R8040B300S-4W 300 PSI 1E3E5E7E * 1" NPT F	\$ 1,330.00
R8040B300S5W	R8040B300S-5W 300 PSI 1E3E5E7E * 1" NPT F	\$ 1,437.00
R8040B300S6W	R8040B300S-6W 300 PSI 1F3F5F7F * 1" NPT F	\$ 1,603.00



Las imágenes contenidas en este documento son solo de carácter ilustrativo.



LINEA LG CHEM® / MEMBRANA PARA ÓSMOSIS INVERSA

Las membranas LG CW 4040 SF RO, que incorporan la innovadora tecnología de película delgada nanocompuesta (TFN), ofrecen una alta productividad a presión de alimentación ultra baja y un buen rechazo de sal. Estas membranas están disponibles en la configuración estándar de la industria 4"x40" y puede instalarse fácilmente en los sistemas RO nuevos o ya existentes.

Número de Parte	Descripción	Precio USD
LGCW4040SF	MEMBRANA LG 4X40 CW4040SF	\$ 298.00



Las imágenes contenidas en este documento son solo de carácter ilustrativo.

pass

CONEXIONES PARA TUBERÍAS RANURADAS

Línea de conexiones pass.
Fabricados en acero inoxidable 316 y Nylon.

PASS es el líder mundial en la fabricación de conexiones para unión de tuberías ranuradas, en el campo del tratamiento de agua. A través de su tecnología, capacidad para diseñar, especificar, buen servicio e innovación, PASS brinda continuamente productos y servicios más rentables con soluciones para clientes globales de acuerdo al desarrollo de la industria.

Los coples Pass para la unión de tuberías de extremo ranurado, son un estándar para su aplicación en diferentes campos, ayudan a nuestros clientes a reducir costos, acelerar el proceso de construcción, el rápido despliegue de tuberías en instalaciones críticas y garantizar seguridad y confiabilidad en cada proyecto. Los productos PASS son usados en más de 100 países, lo que garantiza una operación confiable en los sistemas de tratamiento de agua.

1. Modelo 75L - Low Pressure Coupling - Diseñados para sistemas MF/UF/RO de baja presión.

Max. Presión de Trabajo: 350 Psi

Tamaños: 3/4" a 12"

Housings: 316 a ASTM A743

Gaskets: C-Shaped hecho de EPDM standard. Para agua fría, agua caliente, ácido, aire sin aceite y múltiples productos químicos (-50 a 150 Celsius). ***No adecuado para contacto con líquidos derivados del petróleo.**

Tuercas y Tornillos: SS316 ASTM F-593.

2. Modelo 77C - High Pressure Coupling - Diseñados para sistemas de desalinización y RO de alta presión.

Max. Presión de Trabajo: 1200 Psi

Tamaños: 3/4" a 12"

Housings: 316 a ASTM A743

Gaskets: C-Shaped hecho de EPDM standard. Para agua fría, agua caliente, ácido, aire sin aceite y múltiples productos químicos (-50 a 150 Celsius). El Gasket es el hule que va adentro de las abrazaderas. ***No adecuado para contacto con líquidos derivados del petróleo.**

Tuercas y Tornillos: SS316 ASTM A-193 B-8M.

3. Modelo 75N Plastic Flexible Coupling - Low Pressure Coupling - Diseñados para resolver los problemas de corrosión en sistemas de baja presión. Recomendado para sistemas de UF.

Max. Presión de Trabajo: 300 Psi

Tamaños: 1" a 8"

Housings: Nylon

Gaskets: C-Shaped hecho de EPDM standard. Para agua fría, agua caliente, ácido, aire sin aceite y múltiples productos químicos (-50 a 150 Celsius). El Gasket es el hule que va adentro de las abrazaderas. ***No adecuado para contacto con líquidos derivados del petróleo.**

Tuercas y Tornillos: Acero inoxidable 316.

CONEXIONES PARA TUBERÍAS RANURADAS

LÍNEA DE CONEXIONES PASS.
FABRICADOS EN ACERO INOXIDABLE 316 Y NYLON.

Número de Parte	Descripción	Precio USD
COUPLING77C-8"-1200	Cople 77C 316 8"(219.1MM),1200PSI	\$ 808.46
COUPLINGS75N-1"-300	Cople 75N NYLON 1"(33.7MM),300psi con tornillo y tuerca AI 316	\$ 19.34
COUPLINGS75N-1.5-300	Cople 75N NYLON 1.5"(48.3MM),300PSI con tornillo y tuerca AI 316	\$ 25.24
COUPLINGS75N-2"-300	Cople 75N NYLON 2"(60.3MM),300PSI con tornillo y tuerca AI 316	\$ 27.20
COUPLINGS75N-2.5-300	Cople 75N NYLON 2.5"(73MM),300PSI con tornillo y tuerca AI 316	\$ 27.78
COUPLINGS75N-3"-300	Cople 75N NYLON 3"(88.9MM),300PSI con tornillo y tuerca AI 316	\$ 33.64
COUPLINGS75N-4"-300	Cople 75N NYLON 4"(114.MM),300PSI con tornillo y tuerca AI 316	\$ 53.54
COUPLINGS75N-6"-300	Cople 75N NYLON 6"(168.3MM),150PSI con tornillo y tuerca AI 316	\$ 77.12
COUPLINGS75N-8"-300	Cople 75N NYLON 8"(219.1MM),150PSI con tornillo y tuerca AI 316	\$ 172.40



DISTRIBUIDORES
EXCLUSIVOS EN MÉXICO

Las imágenes contenidas en este documento son solo de carácter ilustrativo.

NUESTRAS OFICINAS



OFICINAS CORPORATIVAS

Río San Lorenzo # 615
Col. Fuentes del Valle 66220
San Pedro Garza García, N. L.
Conm: (81) 8344 5050

CEDIS MONTERREY

Manuel de la Peña y Peña
1020-8 Col. Bella Vista, 64410
Monterrey, N. L.
Conm: (81) 8344 5050

SUCURSAL CANCÚN

Carretera Cancún-Aeropuerto
KM 13, Plaza Universidades
77560 Cancún, Q. R.
Conm: (998) 802 1600

SUCURSAL CIUDAD DE MÉXICO

Cereales # 129
Col. Granjas Esmeralda Del.
Iztapalapa, 09810 CDMX.
Conm: (55) 6840 3128



SITIO WEB

www.tratamientosdeagua.com

CORREO ELECTRONICO

ventas@tratamientodeagua.com

hola@tratamientosdeagua.com

REDES SOCIALES

Water Technologies de México 

@watermexico 



NOTAS
